

Kerti házak, kültéri tárolók, növényágyások és még sok más



STORAGE
THE ORIGINAL
SOLUTIONS

Neo méret 2B, ezüst-metál (opcionális tartozékként: alumínium padlókeret, alumínium padlólemez, fénybeeresztő panel és dupla ajtó)



 100% MADE IN AUSTRIA | TERMÉKKATALÓGUS 2025



A Biohort célja az
Ön elégedettsége.

Tisztelt Vásárló!

A Biohort termékei a legjobb minőséget, funkcionalitást és biztonságot nyújtják. Vásárlóink a tárolási megoldásainkban azt értékelik különösen, hogy egy életre szólnak, és karbantartást nem igényelnek.

A Biohort kerti házak több mint 30 éve bizonyítják kültéri tartósságukat. Osztrák gyártó cég vagyunk, a legjobban képzett szakemberekkel. Csak ellenőrzött beszállítóktól érkező, kiváló minőségű anyagokat dolgozunk fel. A tüzihor-ganyzott acéllemezeink jónévű német- és osztrák acélművekből származik, amelyben a német prémium autógyártó cégek is megbíznak. A fentiek alapján nyugodt lelkiismerettel biztosítunk 20 év rozsdásodás elleni garanciát.

A Biohort segítségével gond nélkül megvalósíthatja kerti ötleteit: a SmartBase és a SmartBase^{PLUS} alapozási megoldásokkal, az ingyenes szállítással és az összeszerelési szolgáltatással ajánlatunk valódi, teljes körű megoldássá válik. Több információt az 5. oldalon talál.

Az alaposan átgondolt formatervezés és a gyártás során a magas osztrák minőségi követelmények betartása eredményezi, hogy olyan terméket állítunk elő, melyben Ön hosszú évtizedeken át örömet lel.

Ezért magunk kezességek.

Dr. Josef Priglinger
Cégalapító

Dipl.-Ing. Maximilian Priglinger, MLS^{WU}
Ügyvezető igazgató

4 A Biohorról

8 Szerszámos házak

- 10 Neo
- 12 HighLine®
- 14 Panorama®
- 16 AvantGarde®, AvantGarde®ECO
- 18 Europa
- 20 Szerszámtároló
- 22 Tartozékok
- 26 BikeLift®
- 28 Alapzat megoldások, SmartBase / SmartBase^{PLUS}



32 Outdoor Living

- 34 CasaNova®
- 36 Pergola
- 38 Belátásvédő elem



40 Kerti tárolók

- 42 Teraszszekrény Romeo®
- 44 StoreMax®
- 46 HighBoard
- 48 LoungeBox®
- 50 StyleBox®
- 52 FreizeitBox



54 Kerékpárgarázsok

- 56 MiniGarázs
- 58 StoreMax®
- 60 HighBoard
- 26 BikeLift®



62 Szemeteskuka-tárolók

- 64 Alex®
- 66 Alex® Duo
- 68 StoreMax®
- 70 HighBoard



72 Növényágyások

- 74 Magaságyás
- 76 Virágágyás Belvedere®
- 78 Tartozékok
- 80 Virágláda-rendszer DaVinci®



82 Kerti segítők

- 84 Komposztáló MonAmi®
- 85 Robotfűnyíró-garázs Charly®
- 86 Tűzifatóráló WoodStock®



88 Részletes információk

- 88 Minőség és fenntarthatóság
- 90 Műszaki adatok
- 104 QR-kód árinformáció



Ingyenes házhozszállítás

Megrendelését ingyenesen házhoz szállítjuk (járdaszegélyig). A szállítási címnek egy 38 tonnás teherautóval (min. 3m széles bejáró) megközelíthetőnek kell lennie.



Összeszerelési szolgáltatás

A Biohort készséggel közvetít Önnek egy szerelőpartnert, aki elvégzi a szakszerű összeszerelést. Erről további információkat és tájékoztató jellegű árakat az alábbi oldalon talál:

www.biohort.com/osszeszerelési-szolgaltatas



Összeszerelési videók

Az egyszerűbb összeszerelés érdekében számos termékünkhöz rövid összeszerelési videót készítettünk. Ezeket a YouTube-csatornánkon találja:

www.youtube.com/biohort

A Biohort **Teljeskörű Gondoskodás** csomagja

Mindent egy kézből

Kiváló minőségű termékeinkkel hosszútávú elégedettséget garantálunk. Ezenkívül teljes körű szolgáltatáscsomagot is kínálunk.

Ügyfélszolgálatunk mindig a leggyorsabban és személyesen foglalkozik az Ön kérésével.

Képzett **szerezőpartnereink** garantálják a termékek professzionális helyszíni összeszerelését. SmartBase és SmartBase^{PLUS} alapzatmegoldásaink az összes kerti házunkhoz elérhető. Segítségükkel az alapzat gyorsabban és egyszerűbben kialakítható, mint a hagyományos és drága betonozással. Online alkalmazásainkkal, mint például a termékkonfigurátor, a Biohort cég a piacon **a legteljesebb körű** szolgáltatáscsomagot kínálja az ügyfeleknek!



Alapzat megoldások

A SmartBase és SmartBase^{PLUS} alapzatok stabil megoldást garantálnak a Biohort szerszámos háznak, szerszámtárolóknak és a MiniGarázsnek. Az alapzatok gyorsan összeszerelhetők és viharbiztosak. További információt a 28 – 31. oldalon és az alábbi linken talál:

www.biohort.com/alapzat-informaciok



Termékkonfigurátor

A Biohort 3D konfigurátora néhány kattintással megjeleníti a termékeinket az egyedileg kiválasztott tartozékokkal együtt. De ez még nem minden: a praktikus „augmented reality” funkciónak köszönhetően a kiválasztott terméket rögtön el is helyezheti egy telefon vagy tablet segítségével a saját kertjébe.

www.biohort.com/konfigurator



A 3. üzem St. Martin Mühlkreis-ben



Az első üzem Neufelden-ben



A 2. üzem Herzogsdorf-ban

Itt minden **Made in Austria**

A Biohort minden terméke Ausztriában készül és erre nagyon

büszkék vagyunk. Jelenleg három nagy telephely áll rendelkezésre a nyugati Mühlviertelben, Felső-Ausztriában. Tudatosan választottuk ezt a magasan képzett munkaerővel rendelkező régiót. Ez lehetővé teszi számunkra, hogy termékeinket a lehető legjobb minőségben állítsuk elő.

Ezért kezeskedünk!



Minőség

- 20 év garancia, részletek a 88. oldalon
- Tűzhorganyzott, poliamid égetett lakkozású acéllemez
- Csavarok és zsanérok rozsdamentes nemesacélból
- Életreszóló, karbantartást nem igényel
- Esővízálló
- Gyártás Ausztriában



Stabilitás

- Dupla lemezvastagság az olcsó változatokkal ellentétben
- Átgondolt kialakítás
- Viharálló 150 km/h-ig, 12-es szélérősségig*
- Magas hőteherbírás, akár 150 kg/m²-ig*

*Kizárólag a szakszerűen összeszerelt és rögzített szerszámházakra vonatkozik.



Funkcionalitás

- Gazdag alapfelszereltség
- Felhasználóbarát
- Tartozékok nagy választéka
- Sokoldalú felhasználási lehetőségek



Szolgáltatások

- Ingyenes házhozszállítás
- Rövid szállítási idő
- Képekkel ellátott használati útmutató / 3D-s ábrák és videók az egyszerű összeszereléshez
- Tanácsadás a Biohort szerelőpartnereink keresztül
- Szerelési szolgáltatás lekérésre



Biztonság

- Cilinderzáras zárszerkezet
- Nem éghető fémkonstrukció

A vállalat története:

A kezdetektől

Már az 1970-es években szerszámos házakat gyártottunk a Niederwaldkirchenben található Normstahl üzemben. A Biohort GmbH 1994-ben jött létre, majd 1997-ben Dr. Josef Priglinger átvette a Normstahl Biohort részvényeinek 100%-át.

Az ezredforduló táján a Biohort már a legtöbb osztrák barkács áruházban jelen volt, és a német nyelvű országokban egyre inkább ismertté vált. Az évek során a Biohort piacvezetővé vált Európában.

Folyamatos termékfejlesztés

Kezdetben egyszerű szerszámosházakat, fém komposztálókat és magaságásokat gyártottunk. Az Europa szerszámos ház 1996-ban került bemutatásra, és azóta egy örök klasszikus. A Biohort szinte minden évben új ötletekkel állt elő, és egyre több különböző modell érkezett. A jelenlegi portfólió megtalálható ebben a katalógusban. Az új termékek fejlesztése mellett folyamatosan javítjuk és bővítjük a meglévő termékeinket. Az innováció és minőség nagyon fontos számunkra!



Szerszámos ház Europa a kezdetektől

MÉG TÖBB ÖRÖM A KERTBEN





10 Neo



12 HighLine®



14 Panorama®



16 AvantGarde® &
AvantGarde®ECO



18 Europa



20 Szerszámtároló



Neo méret 2B, ezüst-metál
(opcionális tartozékként alu-padlókeret, alu-padlólemez és dupla ajtók)

Neo

A stílus és a
használhatóság
forradalma

Több évtizedes tapasztalat alapján - a Biohort csúcsterméke

A házat a sima falfelületek és az elegáns, ajtóban elhelyezett akrilüveg elem teszik különösen stílusossá. A saját fejlesztésű panelrendszernek köszönhetően további akrilüveg panelek is beépíthetők. A levegő páratartalmának szabályozására szolgáló faburkolat mellett, az opcionálisan rendelhető fehér belső falburkolat, és a szigetelés is hozzájárul a kellemes légkörhöz.

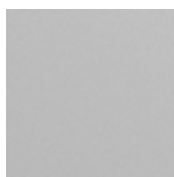

ezüst-metál

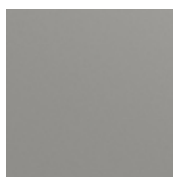

kvarcszürke-metál

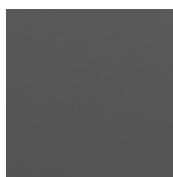

sötétszürke-metál



Méret 2B, sötétszürke-metál, oldaltetővel

A kíváncsi tekintetek elől védő oldal- és hátfal külön rendelhető (ld. Tartozékok, 24. oldal).

Tipp: akrilüvegpanel és FloraBoard is kapható az oldaltetőhöz.

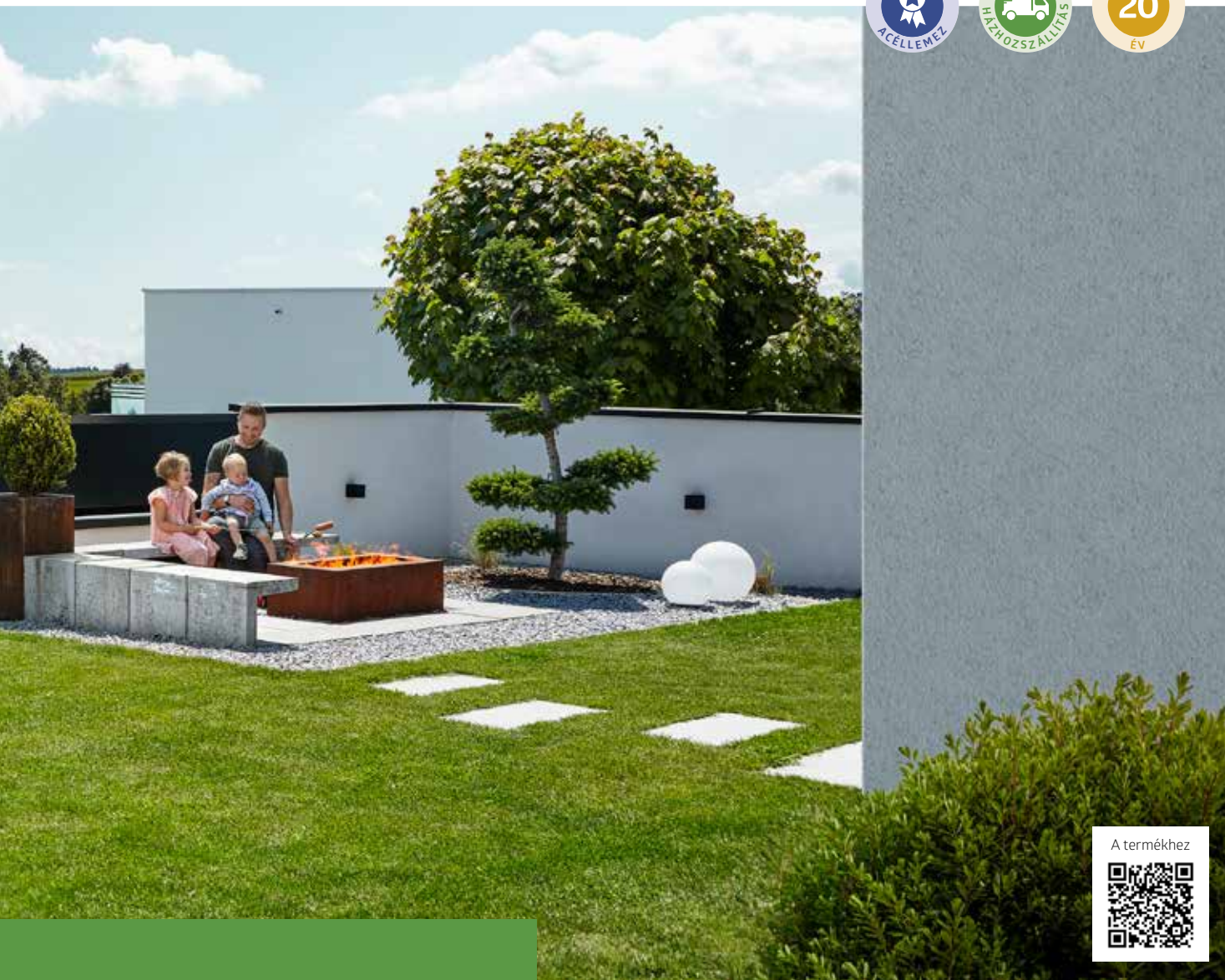

A termékhez



Előnyök

Biztonság:

- 3 pontos zár nemesacél kilincsgarnitúrával
- Viharálló 150 km/h-ig, 12-es szélérősségig
- Magas hőteherbírás, max. 150 kg/m²
- Csavar- és szegecsmentes felületek

Funkcionalitás:

- Kényelmes ajtónyitás gáznyomású rugóval
- Opcionális belső falburkolat és szigetelés
- Beépített vízelvezetés

Alapfelszereltség:

- Színezett akrilüveg elem az egyszárnyú ajtóban
- Fából készült mennyezet háromrétegű panelekből, EPDM tetőfóliával
- Ereszcatorna (2 db)
- Szerszámtartó (2 db)
- Eszköztartó (2 db)
- Polcok (2 db)

Méretek (cm, külső méret tetőkiugrással együtt)

Ajtónyílás:

Egyszárnyú (jobbra nyíló) ajtó: 83 x 200 cm (Szél. x Mag.) - az egyszárnyú ajtó oldalra is beépíthető.

Dupla ajtó: 167 x 200 cm (Szél. x Mag.) – 236 cm-es szélességtől a dupla ajtó oldalra is beépíthető.

A kék vonalak az esőcsatornát jelölik, illetve azt az oldalt mutatják, amelyhez hozzáépíthető (2A mérettől) az opcionálisan kapható oldaltető. Részletek a 24. oldalon.

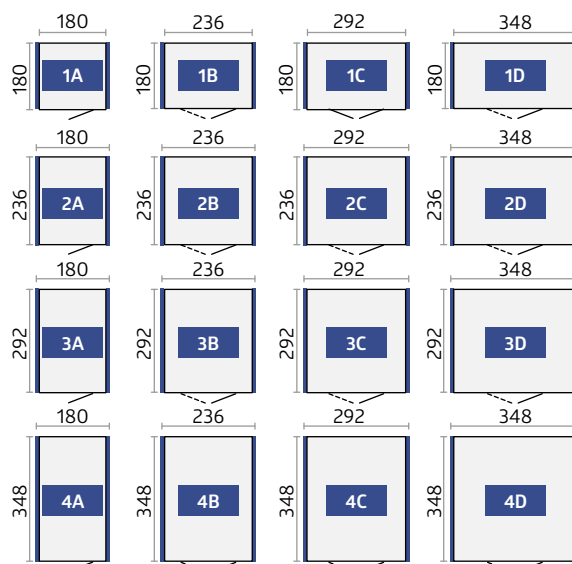

Műszaki adatokat és részletes információt a 90 – 91. oldalon talál.



Az **opcionális tartozékokat** a 22–31. oldalon találja.



HighLine® Méret H2, kvarcszürke-metál
(opcionális tartozékként alu-padrókeret, alu-padrólémez és dupla ajtók)

HighLine®

Iránymutató
technológia és
formatervezés

Szerszámos ház HighLine® - a legmagasabb igényeket is kielégíti

A HighLine® elegáns formatervezéssel és modern lapostetővel nyűgöz le. A körbefutó beépített tetőablak kiemeli a dizájnt és időtlenségével minden környezetbe illeszkedik. A HighLine® szerszámos ház hosszú élettartamot és minőséget jelent!

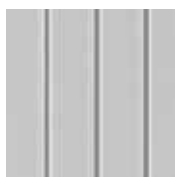

ezüst-metál

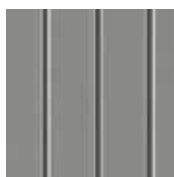

kvarcszürke-metál

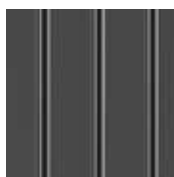

sötétszürke-metál

(Tetőfelület mindig kvarcszürke-metál)



HighLine® Méret H3, ezüst-metál oldaltetővel
A kíváncsi tekintetek elől védő oldal- és hátfal külön rendelhető. (ld. Tartozékok 24. oldal).



A termékhez



Előnyök

Biztonság:

- 3 pontos zár nemesacél kilincsgarnitúrával
- Viharálló 150 km/h-ig, 12-es szélérősségig
- Magas hőteherbírás, max. 150 kg/m²

Funkcionalitás:

- Beépített ereszcatorna 5/4"-os tömlőcsatlakozással
- Ereszcatorna mindkét oldalon beépített lombgyűjtővel
- Kényelmes ajtónyitás gáznyomású rugóval

Alapfelszereltség:

- Körbefutó akrilüveg elem
- Szerszámtartó (2 db)
- Eszköztartó (4 db)
- Polcok és polctartó sín (mindegyikből 2 db)

Méretetek (cm, külső méret tetőkiugrással együtt)

Ajtónyílás:

Egyszárnyú (jobbra nyíló) ajtó: 76 x 182 cm (Szél. x Mag.)

Dupla ajtó: 155 x 182 cm (Szél. x Mag.)

További ajtóbeépítési lehetőségek: Standard ajtó balos nyitással vagy további dupla ajtó. A részleteket a 100. oldalon találja.

A kék vonalak az ereszcatorna helyét, illetve azt az oldalt jelölik, melyhez hozzáépíthető (H2-es mérettől) az opcionálisan kapható oldal/előtető. Részletek a 24. oldalon.

A szaggatott vonalak a tetőkiugrást jelölik.

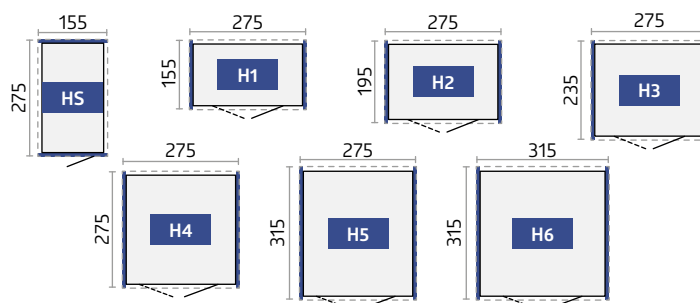

TIPP: a HighLine® ház H2-es mérettől az Ön igényei szerint forgatható, és az egyszárnyú ajtó bármelyik oldalfalba beépíthető.

A H4-es mérettől a dupla ajtó az oldalfalba is beépíthető.

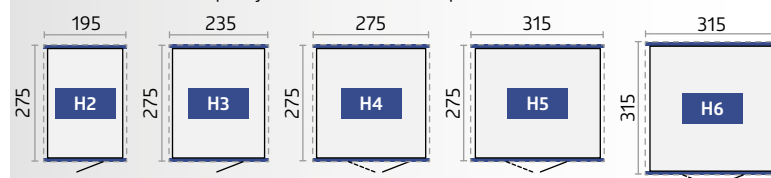

Az **opcionális tartozékokat** a 22–31. oldalon találja.

Műszaki adatokat és részletes információt a 92–94. oldalon talál.



Panorama® Méret P2, sötétszürke-metál
(opcionális tartozékként alu-padrókeret, alu-padrólemez és FloraBoard)

Panorama®

Még több benti
fény

A természetes fény szépsége

Az akrilüvegből készült körbefutó elemek a Panorama® szerszámos háznak könnyed megjelenést kölcsönöznek, így ez a nyeregtető ház jól beillik bármely kerti környezetbe. Az anyagot és a gyártást illetően a már bevált Biohort minőség, valamint a kiegészítők és a méretek széles választéka mind hozzájárul ahhoz, hogy a Panorama® ház megfeleljen a legmagasabb igényeknek is.

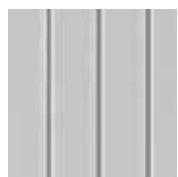

ezüst-metál

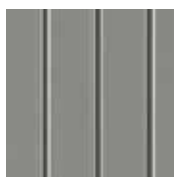

kvarcszürke-metál

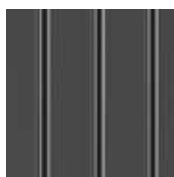

sötétszürke-metál



Méret P2, kvarcszürke-metál

A P2-es mérettől az egyszárnyú ajtó minden oldalfalba beépíthető.

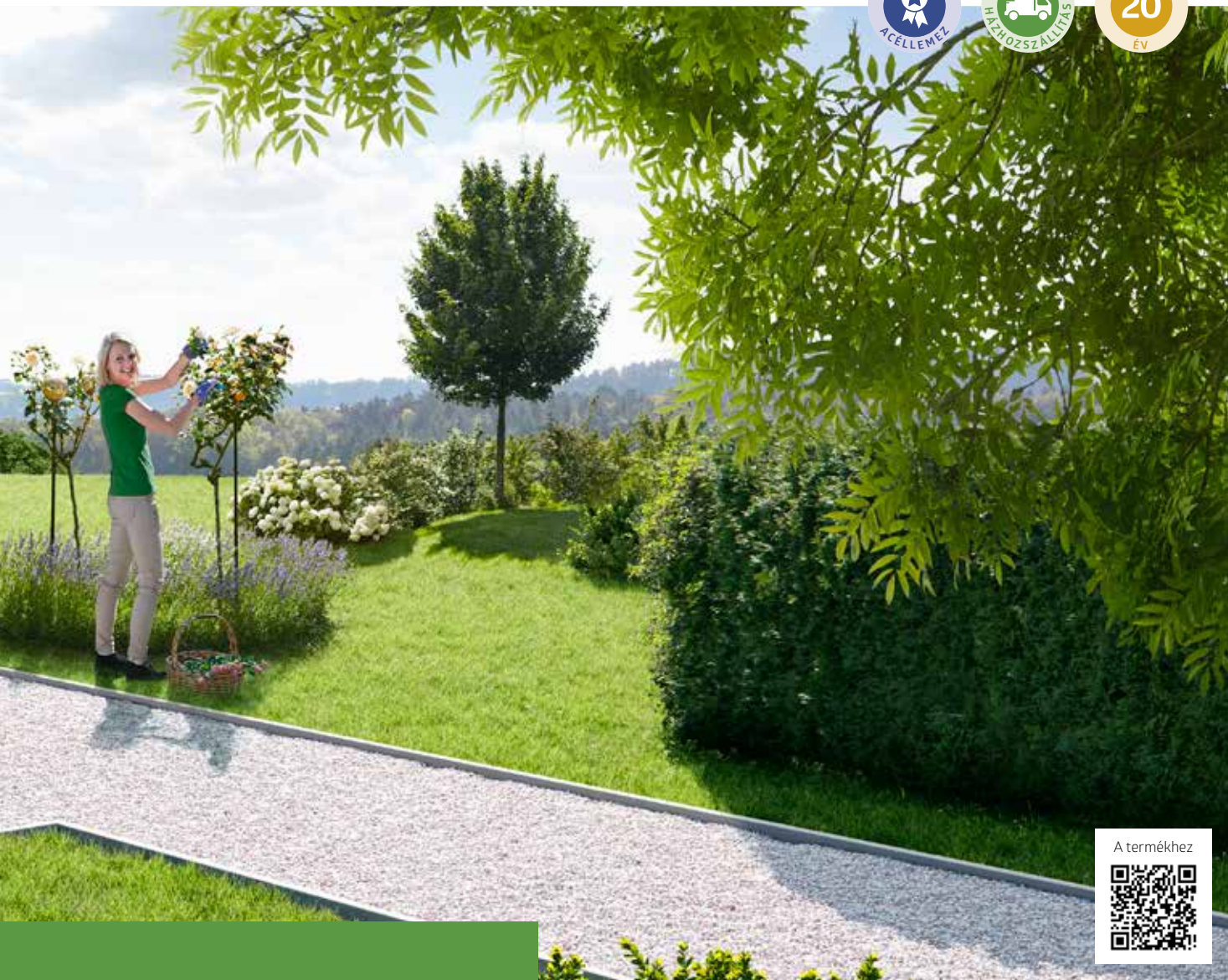

A termékhez



Előnyök

Biztonság:

- 3 pontos zár nemesacél kilincsgarnitúrával
- Viharálló 150 km/h-ig, 12-es szélerősségig
- Magas hőteherbírás, max. 150 kg/m²

Funkcionalitás:

- Beépített ereszcatorna 5/4"-os tömlőcsatlakozással
- Ereszcatorna mindkét oldalon beépített lombgyűjtővel
- Kényelmes ajtónyitás gáznyomású rugóval

Alapfelszereltség:

- Körbefutó akrilüveg elem
- Szerszámtartó (2 db)
- Eszköztartó (4 db)
- Polcok és polctartó sín (mindegyikből 2 db)

Méretek (cm, külső méret tetőkiugrással együtt)

Ajtónyílás:

Egyszárnyú (jobbra nyíló) ajtó: 76 x 182 cm (Szél. x Mag.) - P2-es mérettől az egyszárnyú ajtó az oldalfalba is beépíthető.

Dupla ajtó: 155 x 182 cm (Szél. x Mag.) - a P4-es mérettől a dupla ajtó az oldalfalba is beépíthető.

További ajtóbeépítési lehetőségek: Standard ajtó balos nyitással vagy további dupla ajtó. A részleteket a 100. oldalon találja.

A szaggatott vonalak a tetőkiugrást jelölik.

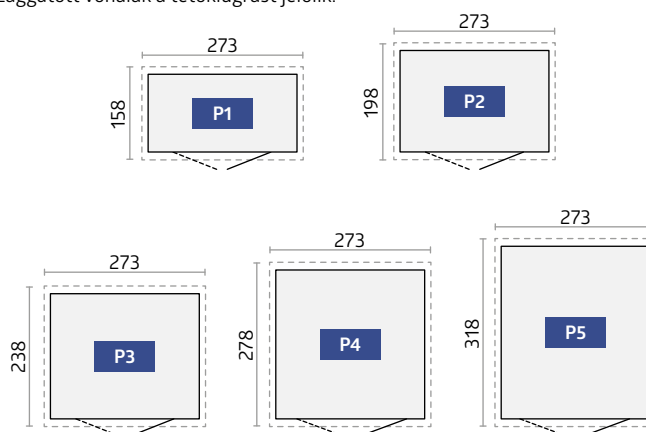

Az **opcionális tartozékokat** a 22–31. oldalon találja.

Műszaki adatokat és részletes információt a 92 – 94. oldalon talál.



reddot design award



AvantGarde® Méret A5, ezüst-metál
(sima dupla ajtó, ajtóra szerelhető kosarak, alumínium padlókeret és alumínium padlólemez opcionális tartozékként)

A termékhez



AvantGarde®

A modern
építészetért

Ferdetetős szerszámtároló a legjobb minőségben

A fém szerszamos ház AvantGarde® minden tekintetben megérdemli a nevét. Meggyőző formatervezése megfelel a modern építészet követelményeinek. Számos praktikus előnyével, amelyek a mindennapi használatban segítenek, mindig öröm lesz használni. Nem igényel karbantartást, ezzel pénzt és értékes szabadidőt spórol.

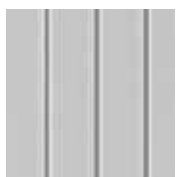

ezüst-metál

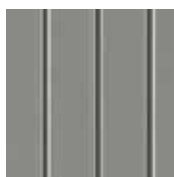

kvarcszürke-metál

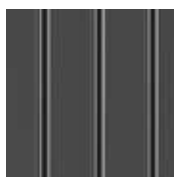

sötétszürke-metál



Méret A3, sötétszürke-metál keskeny dupla
ajtóval



AvantGarde® ECO

ECO-változat vonzó áron!



A5-ös méret az ECO változatban, kvarcszürke-metál
Trapézlemezről készült egyszárnyú ajtóval

Különösen árérzékeny vásárlóink számára ajánljuk az ECO változatot trapézlemezről készült ajtóval és forgófogantyús cilindrzárral, alapfelszereltség nélkül.

Rendszerező az ajtószárny belső oldalán és a gázrugó helyett kampó a nyitott ajtó rögzítéséhez. **Az ECO változatot alapfelszereltség nélkül szállítjuk, ezért olyan vonzó az ára.** Az ajtónyílás mérete és a többi méret az AvantGarde® méretével megegyezik. Trapézlemezről készült dupla ajtóval is kapható.

Előnyök

Biztonság:

- 3 pontos zár nemesacél kilincsgarnitúrával / 2 pontos zár az ECO változatban
- Viharálló 150 km/h-ig, 12-es szélerősségig
- Magas hőteherbírás, max. 150 kg/m²

Funkcionalitás:

- Beépített ereszcatorna 5/4"-os tömlőcsatlakozással
- Körbefutó akrilüveg elem tetőkiugrással együtt

Alapfelszereltség*:

- Szerszámtartó (2 db)
- Eszköztartó (4 db)
- Polcok és polctartó sín (mindegyikből 2 db)
- Kényelmes ajtónyitás gáznyomású rugóval

*az ECO változat nem tartalmazza



Az **opcionális tartozékokat** a 22–31. oldalon találja.

AvantGarde® és AvantGarde® ECO méretei

(cm, külső méret tetőkiugrással együtt)

Ajtónyílás:

Egyszárnyú (jobbra nyíló) ajtó: 76 x 182 cm (Szél. x Mag.)

Dupla ajtó A1 - A4: 139 x 182 cm (Szél. x Mag.)

Dupla ajtó A5 - A8: 155 x 182 cm (Szél. x Mag.)

Az AvantGarde®-nál további ajtóbeépíthetőség: Standard ajtó balos nyitással. A részleteket a 100. oldalon találja.

A szaggatott vonalak a tetőkiugrást jelölik.

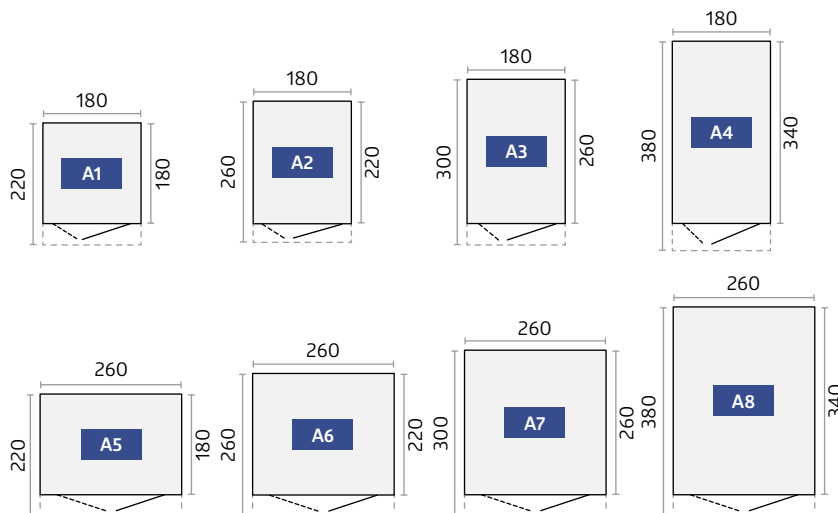

Műszaki adatokat és részletes információt a 92 – 94. oldalon talál.



Europa Méret 3, kvarcszürke-metál
(opcionális tartozékként alu-padrólókeret és alu-padrólólemez)

Europa

Jó minőség, alacsony ár

A Biohort Klasszikusával minden a legnagyobb rendben van

Az Europa szerszámos ház évtizedek óta bevált, és még mindig nagy népszerűségnek örvend. Stabilitása és az elnyúlhatetlen anyagok miatt kiváló választás. Funkcionális felszereltsége megkönnyíti a munkát és rendet teremt. A gazdag alapfelszereltség és a jól átgondolt tartozékok minden igényt kielégítenek.

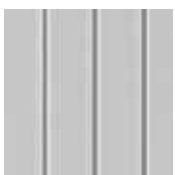

ezüst-metál



kvarcszürke-metál

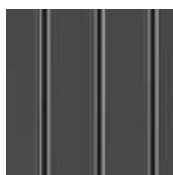

sötétszürke-metál



sötétzöld



Méret 4, sötétszürke-metál oldaltetővel
(ld. tartozékok, 24. oldal)

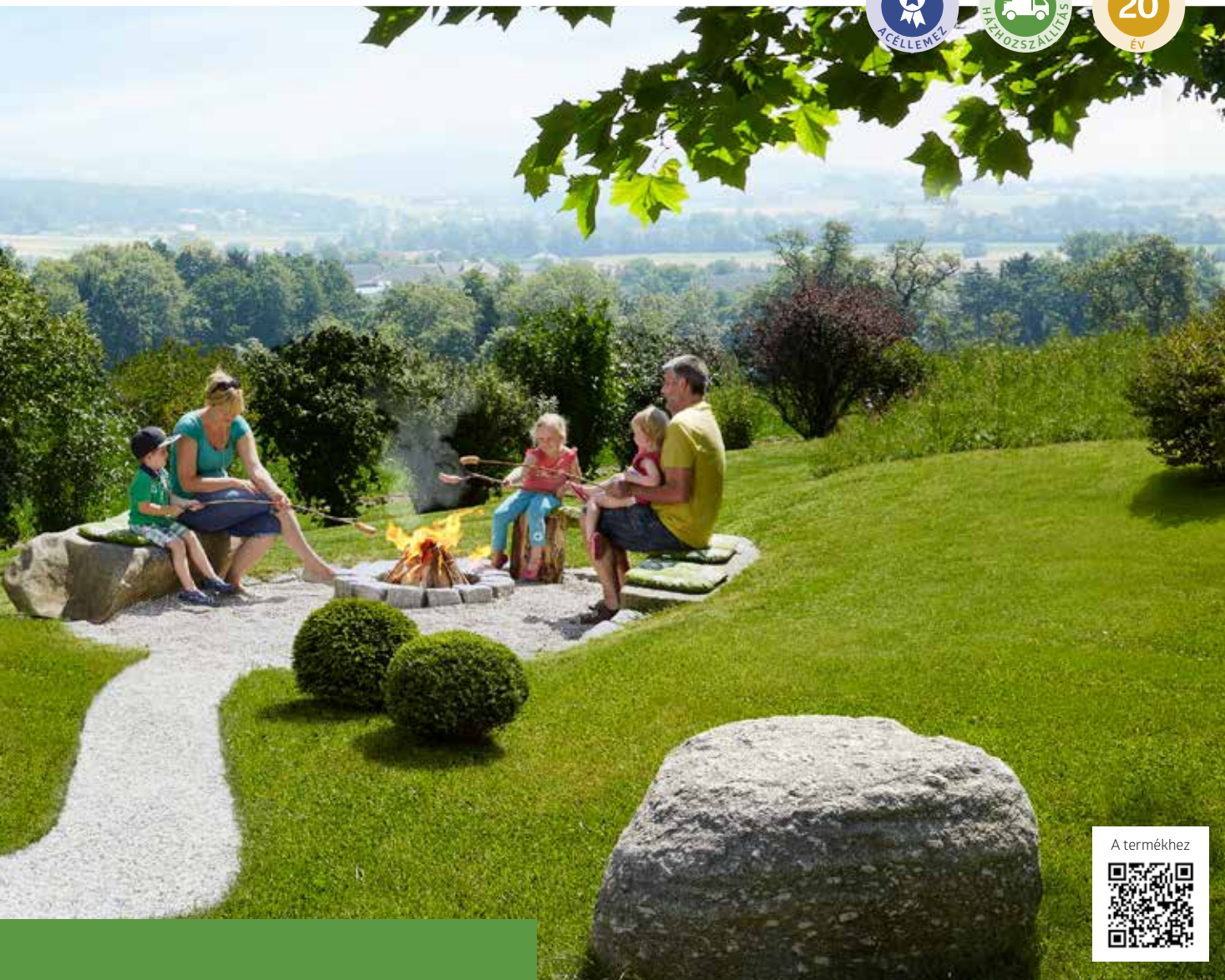

Előnyök

Biztonság:

- 2 ponton záródó, forgófogantyús cilinderzár
- Viharálló 150 km/h-ig, 12-es szélerősségig
- Magas hőteherbírás, max. 150 kg/m²

Funkcionalitás:

- Beépített ereszcatorna 1"-os tömlőcsatlakozással

Alapfelszereltség:

- Dupla ajtószárny
- Rendszerező az ajtószárny belső oldalán (6 akasztókampóval)
- Eszköztartó (4 db)
- Polcok és polctartó sín (mindegyikből 2 db)
- Két extra szerelőkonzol a falhoz való rögzítéshez (a 2A és 4A méreteknél)
- Kampó a nyitott ajtó rögzítéséhez

Méretek (cm, külső méret tetőkiugrással együtt)

Ajtónyílás:

Dupla ajtó: 135 x 170 cm (Szél. x Mag.) - a 2A mérettől a dupla ajtó excentrikusan is beépíthető. A 2, 3, 4, 5, 6 és 7 házméreteknél a dupla ajtó az oldalfalba is beépíthető.

A szaggatott vonalak a tetőkiugrást jelölik.

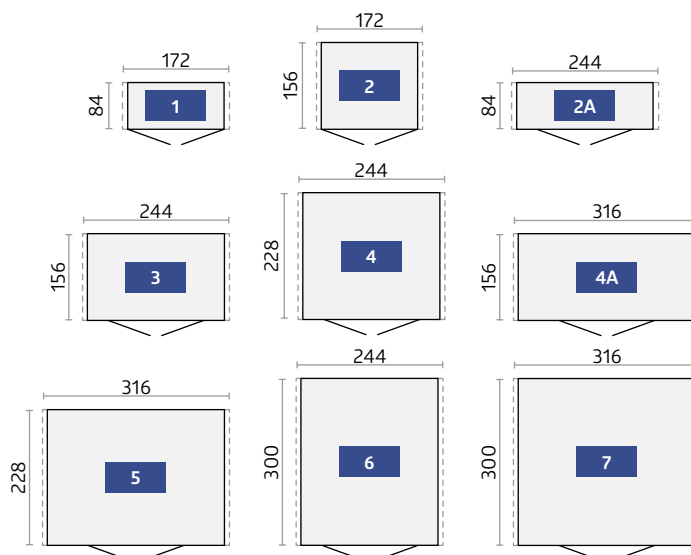

Az **opcionális tartozékokat** a 22–31. oldalon találja.



Szerszámtároló 230-as méret, kvarcszürke-metál
(opcionális tartozékként alu-padlókeret és alu-padlólemez)

Szerszámtároló

Kicsi, de praktikus

Szép szekrény, sok hasznos helytel

Ahol szűkös a hely, ott mutatkozik meg igazán a nagyszerűsége. Anélkül tart rendet a kertben, a teraszon vagy a garázsban, hogy korlátozná az Ön életterét. A Biohort szerszámtárolóban a kerti eszközöket, grillt, kerti bútorokat stb., esővíztől és lopástól védve tárolhatja. Kompakt méretének és elegáns formájának köszönhetően harmonikusan beleolvad a környezetébe.

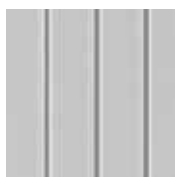

ezüst-metál

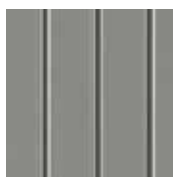

kvarcszürke-metál

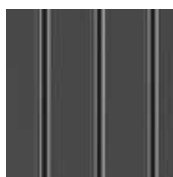

sötétszürke-metál



90-es méret, sötétszürke-metál
aluminium padlólemezrel és aluminium padlókerettel

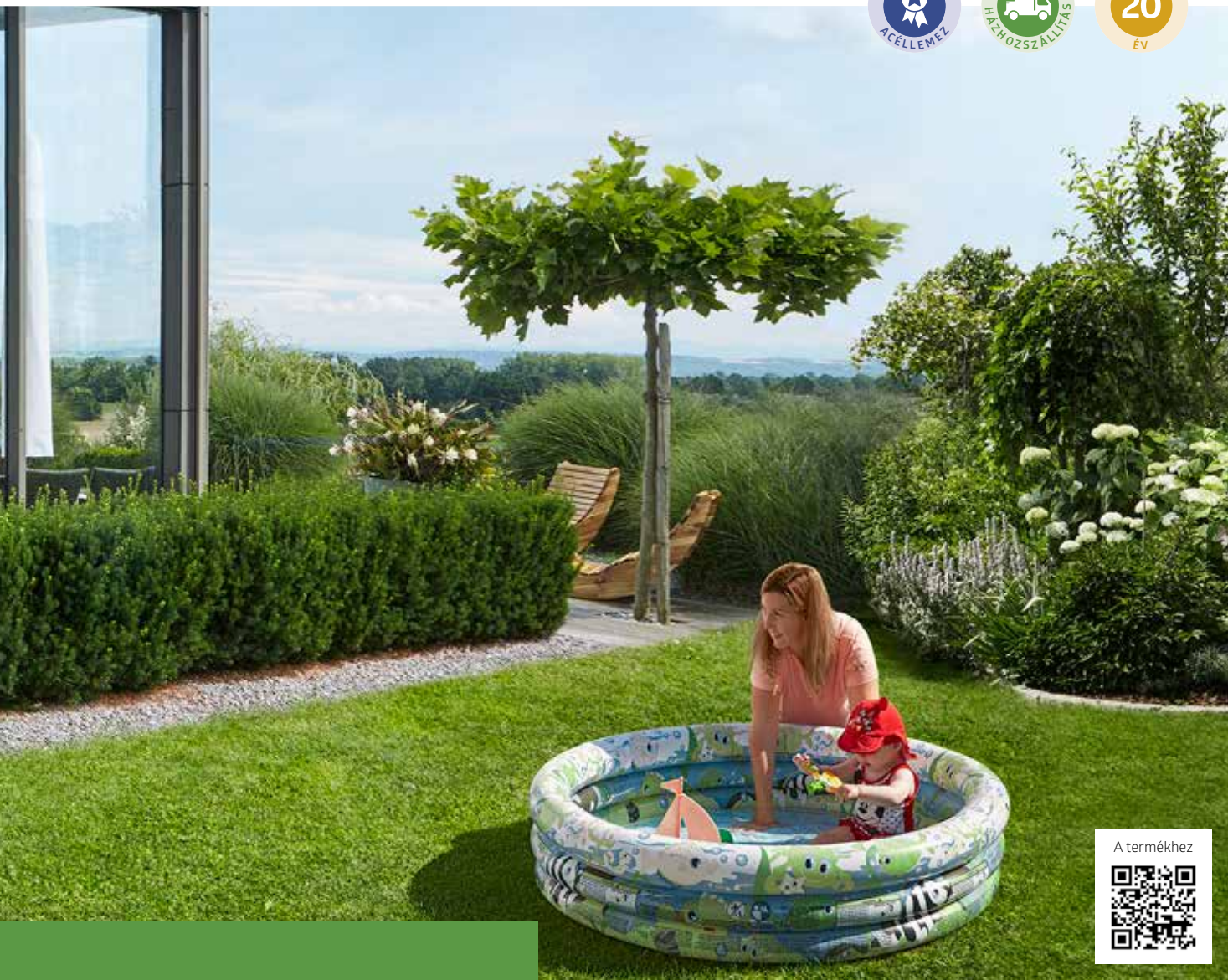

A termékhez



Előnyök

- Láthatatlan, beépített szellőzés
- Viharálló 150 km/h-ig, 12-es szélerősségig
- Magas hőteherbírás, max. 150 kg/m²

Biztonság:

- 2-ponton záródó, forgófogantyús cylinderzár
- Nem éghető

Alapfelszereltség:

- Dupla szárnyú ajtó (150-es mérettől)
- Rendszerező az ajtószárny belső oldalán (6 akasztókampóval)
- Eszköztartó (4 db)
- Polcok és polctartó sín (mindegyikből 2 db)
- Kampó a nyitott ajtó rögzítéséhez

Méretek (cm-ben, külső méretek)

Ajtónyílás:

Méret 90: 65 x 170 cm (Szél. x Mag.), Méret 150 és 230: 135 x 170 cm (Szél. x Mag.)

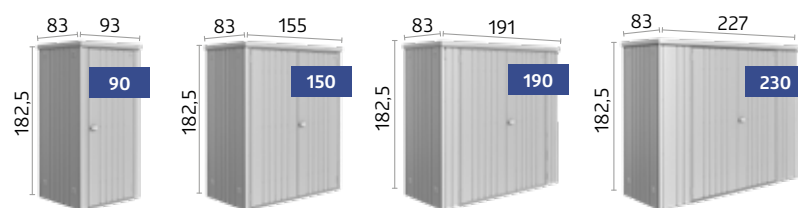

Méretek dupla mélységgel (cm, külső méretek)

Ajtónyílás:

135 x 170 cm (Szél. x Mag.)

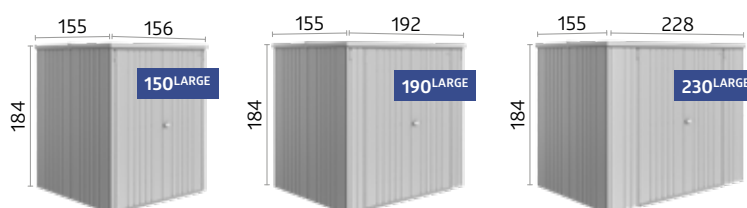

Az **opcionális tartozékokat** a 22–31. oldalon találja.

✓ **Alapfelszereltség**
 ☆ **Opcionális tartozékok**

	Neo**	HighLine®	Panorama®	AvantGarde®	AvantGarde®ECO	Europa	Szerszámtároló
01 Polcállvány A tartozékok, mint például a polcok, kosarak, kampók, beakasztható zsákok és a felhajtható asztal a polcállványba kerülnek felfüggesztésre. Alapfelszereltség: 2 polcállvány. (Kivétel a Neo szerszámos ház: itt nincs szükség polcállványra, AvantGarde®ECO-szerszámos ház: alapfelszereltség nélkül kapható)		✓ ☆	✓ ☆	✓ ☆	☆	✓ ☆	✓ ☆
02 Polcok A 24,5 cm-es vagy 43,5 cm-es mélységű polcok 2 polcállványra vannak felfüggesztve*. (2 darabos csomagolás) (kivéve a Neo szerszámos ház: 26 cm ill. 44,5 cm mély polcok.) Teherbírás: 15 kg / polc. Alapfelszereltség: 2 polc-24,5cm-es (kivéve Neo szerszámos ház:26 cm) (kivéve az AvantGarde® és ECO szerszámos házak: nincs alapfelszereltség)	✓ ☆	✓ ☆	✓ ☆	✓ ☆	☆	✓ ☆	✓ ☆
03 Eszköztartó Ásók, gereblyék, kerti tömlők, stb. felakasztásához. (Teherbírás: 10 kg). Alapfelszereltség: 4 eszköztartó (kivéve a Neo szerszámos ház: 2 db., AvantGarde® és ECO szerszámos ház: nincs alapfelszereltség)	✓ ☆	✓ ☆	✓ ☆	✓ ☆	☆	✓ ☆	✓ ☆
04 Szerszámtartó Az ajtószárny belső oldalára történő felszereléshez, ajtószárnyanként legfeljebb 4 szerszámtartó lehetséges. Alapfelszereltség: 2 szerszámtartó (kivéve az AvantGarde®ECO szerszámos ház: nincs alapfelszereltség)	✓ ☆	✓ ☆	✓ ☆	✓ ☆	☆		
05 Ajtóra szerelhető kosarak A kosarak könnyen felcsavarozhatók az ajtószárny belső oldalára. Ideális kerti szerszámok, kesztyűk stb. tárolásához, hogy azok mindig kéznél legyenek (2 darabos csomagolás). Méret (Szél. x Mély. x Mag.): 37 x 10 x 9,5 cm, Teherbírás: 1 kg / kosár	☆	☆	☆	☆	☆	☆	☆
06 Polckosarak A polckosarakat 2 polcállványra* lehet felfüggeszteni. Ideális fűmagok, dobozok és szerszámok tárolására. (2 darabos csomagolás). Méret (Szél. x Mély. x Mag.): 72 x 16 x 11 cm, Teherbírás: 3 kg / polckosár	☆	☆	☆	☆	☆	☆	☆
07 Kampószett A kampószett egy kombikampóból, valamint egy-egy nyél- és lapáttartó kampóból és egy falisínból áll, amely két polcállványra* kerül felfüggesztésre.	☆	☆	☆	☆	☆	☆	☆
08 Beakasztható zsák Kis dolgok tárolására ideális, falisínnel szállítjuk, amelyet két polcállványra* lehet felfüggeszteni. Zsák fekete poliészter fonatból. Méret (Szél. x Mély. x Mag.): 67 x 34 x 20 cm (kivéve a Neo szerszámos ház: 55 x 34 x 20 cm).	☆	☆	☆	☆	☆	☆	☆
09 Összecsukható asztal A helytakarékos összecsukható asztalt két polcállványra* lehet felfüggeszteni. Így gyorsan egy stabil munkafelületet kap. Max. teherbírás 30 kg, méret (Szél. x Mély.): 69 x 58 cm.		☆	☆	☆	☆	☆	☆
10 Elektromos szerelőpanel Diszkrétan elrejtett kábelvezetés a konnektorok és kapcsolók különböző helyre történő egyszerű szereléséhez (a képen látható elektromos berendezés nélkül).	☆	☆	☆	☆	☆	☆	☆
11 LED világítás Akkumulátoros lámpatest mozgásérzékelővel és állandó fénykapcsolóval, mágneses rögzítés lehetséges; USB töltővel.	☆	☆	☆	☆	☆	☆	☆
12 Ereszcsatorna szett Kettő fém ereszcsatorna a ház színével megegyező színű kifolyóívvel, rögzítőanyagokkal együtt.	✓	☆	☆	☆	☆	☆	
13 Belső burkolat A szürkésfehér belső falipanelek egyszerűen az oldalfalakra helyezhetőek és rögzíthetőek.	☆						
14 Szigetelés A belső burkolat kiegészíthető még egy 40 mm vastag szigeteléssel (styrofoam lapokkal), s ezáltal számos új használati lehetőséget kölcsönöz a szerszámos háznak.	☆						

* A polcállvány nem része a szállítási tartalomnak (kivéve a Neo szerszámos ház:itt nincs szükség polcállványra).

**Figyelem: A Neo szerszámos ház síma felületű, nem úgy mint a többi szerszámos ház, ez a képen történő megjelenítésnél nem lett figyelembe véve..

Műszaki adatokat és részletes információt a 90 – 100. oldalon talál.



01 Polcállvány
02 Polcok



03 Eszköztartó



04 Szerszámtartó



05 Ajtóra szerelhető kosarak



06 Polcokosarak



07 Kampósztett



08 Beakasztható zsák



09 Összecsukható asztal



10 Elektromos szerelőpanel



11 LED világítás



12 Ereszcsatorna szett



13 Belső burkolat a Neo szerszámos házhoz



14 Hőszigetelés a Neo szerszámos házhoz (láthatatlan)

✓ **Alapfelszereltség**
 ★ **Opcionális tartozékok**

		Neo	HighLine®	Panorama®	AvantGarde®	AvantGarde®ECO	Europa	Szerszámtároló
15	FloraBoard A szerszámos ház színében készült két függőleges rögzítősínt lehet a külső falhoz szerelni, így a virágládák tetszőleges magasságban helyezhetők el. A műanyagbetétek az egyszerű beültetéshez a szállítási tartalom részei. TIPP: a Neo szerszámos ház esetében a FloraBoard az oldaltető oldal-, vagy hátfalára is rögzíthető.	★	★	★	★	★		
16	Ablakelem Az oldalfalelem fémkeretes ablakkal (műanyag ablak) nappal még több fényt enged be a szerszámos házba, és szabad kilátást biztosít a kertre (ablaknyílás: 50 x 60 cm).		★	★	★	★	★	
17	Akrilüveg panel A színezett üveggel készült panel fémkeretbe van beépítve (méretetek: 28 x 207 cm), és bármilyen oldalfalba beépíthető, annyira rugalmas. A beépítés ajtó, sarokelem vagy más akrilüveg panel mellé nem lehetséges. Tipp: Az akrilüveg panel az oldaltető oldal-, vagy hátfalába is beépíthető.	★						
18	Gáznnyomású rugó készlet Gondoskodik a kényelmes ajtónyitásról. Alapfelszereltség: 2 db (kivéve AvantGarde®ECO, Europa, valamint szerszámtároló). Az AvantGarde®ECO szerszámos házhoz opcionális tartozékként is kapható.	✓	✓	✓	✓	★		
19	Dupla ajtó Megkönnyíti Önnek a nagyobb eszközökkel történő be- és kifelé történő közlekedést. A 2. ajtószárny belülről egy forgózárral és egy gáznnyomású rugóval van felszerelve (az AvantGarde®ECO, Europa és a szerszámtároló kivételével). Neo szerszámos ház: akrilüveg elem a jobb oldali egyszárnyú ajtóban mint alapfelszereltség. Kivéve a 90-es méretű szerszámtároló: dupla ajtó nem lehetséges. További ajtóbeépítési lehetőségként még egy duplaajtóval kapható. A részleteket a 100. oldalon találja. (Kivéve AvantGarde® szerszámos ház)	★	★	★	★	★	✓	✓
20	Pótajtó A pótajtót nemesacél-kilincsgarnitúrával és szabványcilinderrel (3-pontos zárral), egy gáznnyomású rugóval, zsanérokkal, két szerszámtartóval, valamint a hozzávaló oldalsó ajtóütköző lemezekkel szállítjuk. Az ajtó alapesetben jobbra nyíló*, igény esetén balra nyíló is rendelhető. A részleteket a 100. oldalon találja. Neo szerszámos ház: akrilüveg elem a jobb oldali egyszárnyú ajtóban mint alapfelszereltség. AvantGarde®ECO szerszámos ház: A gazdaságos ECO változathoz is rendelhető pótajtó. Trapézlemezről készült ajtó, 2 ponton záródó forgófogantyús cilinderzárral, ablakrögzítő kampóval, zsanérokkal és az ajtó belső részén található rendszerezővel Szerszámos ház Europa: Trapézlemezről készült dupla ajtó, két ponton záródó forgófogantyús cilinderzárral, ablakrögzítő kampóval, zsanérokkal és az ajtó belső részén található rendszerezővel	★	★	★	★			★
21	Oldaltető Az oldaltető a Neo szerszámos ház (2A mérettől) egyik vagy akár mindkét oldalához rögzíthető. Az oldaltető szélessége 300 cm. Az alu-támasztók állítható magasságú lábakkal vannak kialakítva. Két ereszcatornát tartalmaz. Az oldaltető a HighLine® szerszámos házhoz (H2-es mérettől) mindig az ereszcatornával megegyező oldalon (választhatóan csak az egyik, vagy mindkét oldalhoz) kerül rögzítésre. Két különböző méretben kapható. Az S-méret oldaltető szélessége 150 cm, az L-méret szélessége 282 cm. Az alu-támasztók állítható magasságú lábakkal vannak kialakítva. Az ereszcatornát tartalmazza. Az oldaltető az Europa szerszámos ház bal-, jobb-, vagy mindkét oldalához hozzáépíthető. Az összeszerelő készlet tartalmazza a támasztókat, egy rövid ereszcatornát és a rögzítőanyagokat (kivéve az 1-es és 2A mérethez).	★						
22	Oldal- és hátfal az oldaltetőhöz A HighLine® (H2-es mérettől) és a Neo (2A mérettől) szerszámos házak oldaltetejéhez egy hátsó- és / vagy egy oldalfal rögzíthető. Ezek a szerszámos ház színében kaphatók.	★	★					

*kivéve a Neo szerszámos ház: itt az ajtónyitás csak jobbra lehetséges.

Műszaki adatokat és részletes információt a 90 – 95. oldalon talál.



15 FloraBoard



16 Ablakelem



17 Akrilüveg panel a Neo szerzámos házhoz



18 Gázrugó készlet



19 Dupla ajtó / 20 Pótajtó

ECO változat
Trapézlemezzel

21 Oldaltető a Neo szerzámos házhoz



21 Oldaltető a HighLine® / Europa szerzámos házakhoz



22 Oldal- és hátfal a HighLine® szerzámos ház oldaltetőhöz



22 Oldal- és hátfal a Neo szerzámos ház oldaltetőhöz



Ellenőrizze kerékpárját: www.biohort.com/bikelift

A BikeLift® előnyei

-  Lift funkció max. 30 kg-os kerékpárok részére
-  A kerékpár lelakatolható
-  Max. 77 mm/3 coll széles gumiabroncshoz alkalmas

A Biohort BikeLift® néhány egyszerű mozdulattal a pince, garázs vagy akár az autóbeálló falára is felszerelhető. A Biohort szerszámos házban még egyszerűbben felszerelhető: a BikeLift® -et egy külön rendelhető modullal egyszerűen csak fel kell akasztani.

Helyigénytől függően, az innovatív Lift két változatban kapható:

Standard vagy oldalra elfordítható változat

Kényelmes lift funkció bármilyen kerékpárhoz

A versenybiciklitől az elektromos kerékpárig a Biohort BikeLift® minden kerékpárt úgy húz fel függőlegesen, mintha magától gurulna. Helytakarékos és egyszerű megoldás.



Beakaszt

Csak helyezze be a kerékpárját a BikeLift® - be. Az eszköz minden, legfeljebb 77 mm széles gumiabroncshoz alkalmazható.



Lenyom

Nyomja le a kormányt és a rugós mechanizmus aktiválódik.



Emel

Erős rugóerejének köszönhetően a BikeLift® minden kerékpárt (30 kg súlyig) úgy húz felfelé áram nélkül, mintha magától gurulna!



Helyet spórol

Kerékpárja biztonságosan rögzítve, kis helyet elfoglalva függ a falon. Szükség esetén lezárható.

★ Opcionális tartozékok

		Neo**	HighLine®	Panorama®	AvantGarde®	AvantGarde®ECO	Europa	Szerszámtároló
23	<p>BikeLift® standard</p> <p>A mechanikus kerékpárlift egyszerűen a szerszámos ház falára szerelhető, és legfeljebb 29"-os külső átmérőjű, 77 mm széles gumibronchhoz alkalmas. A felni teljes magassága a gumibronccsal együtt nem lehet 77 mm-nél több. A kerékpár hossza legfeljebb 1,95 m lehet, súlya pedig nem haladhatja meg a 30 kg-ot. A hátsó sárvédő és a csomagtartó szélei nem nyúlhatnak túl a gumibroncon. A kerékpárzárhoz szükséges záróhurkot tartalmazza.</p>	★	★	★	★	★	★	
24	<p>BikeLift® oldalra elfordítható változat</p> <p>A még nagyobb helymegtakarítás érdekében, a forgatható változatnál a kerékpár oldalirányba a falhoz hajtható. Az Europa szerszámos házban a forgatható változattal ellátott BikeLift® csak középre, a hátsó falra rögzíthető.</p>	★	★	★	★	★	★	
25	<p>Padlóküszöb rámpa</p> <p>Csak dupla ajtóknál alkalmazható, kívülre és belülre, a küszöb kényelmes átlépéséhez, csak alumínium padlókeret esetén használható. Teherbírás max. 200 kg, hossza: 135 cm (kivéve a Neo szerszámos ház: 163,5 cm).</p>	★	★	★	★	★	★	
26	<p>Kerékpártartó BikeMax</p> <p>Szerszámos ház Europa: 6-pozícióban állítható magasság, 26"-os kerékpár méretig, max. 5 cm gumibroncs vastagságig és max. 25 kg tömegű kerékpárokhoz alkalmas. Neo, HighLine®, Panorama®, AvantGarde® és AvantGarde®ECO szerszámos házak: 8-pozícióban állítható magasság, 29"-os kerékpár méretig. A kerékpárzárhoz szükséges záróhurkot tartalmazza.</p>	★	★	★	★	★	★	
27	<p>Kerékpártartó állvány BikeHolder</p> <p>Az állítható akasztókampóknak köszönhetően optimális a kerékpárok tárolására. Az alaplemez a két polctartó* állványba akasztjuk. A kerékpár kerekeinek gyors és egyszerű rögzítése, BikeHolder állványként legfeljebb 3 kerékpár számára.</p>	★	★	★	★	★	★	

*A polcállvány nem része a szállítási tartalomnak (kivéve a Neo szerszámos ház: a Neo szerszámos ház esetén nincs szükség polcállványra).

**Figyelem: A Neo szerszámos ház síma felületű, nem úgy mint a többi szerszámos ház, ez a képen történő megjelenítésnél nem lett figyelembe véve.



23 BikeLift® Standard



24 BikeLift® oldalra fordító szerkezettel



25 Padlóküszöb rámpa



26 Kerékpártartó BikeMax



27 Kerékpártartó állvány BikeHolder

Hagyományos talapzat-megoldások*

Több információt az alábbi oldalon talál:
www.biohort.com/alapzat-informaciok

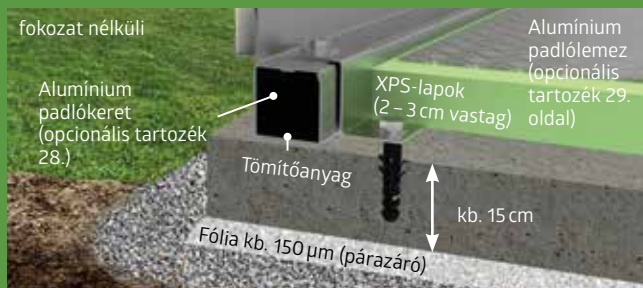

Betonalap

Az optimális alapzat egy kavicságyba elhelyezett, vasalt aljzatbeton, amely ugyanakkor drága is. Ennél az alapzatmegoldásnál is ügyelnie kell arra, hogy a talajból a víz ne tudjon bejutni a szerszámos házba. Ehhez az ideális kialakítás egy lépcsőzetes alapzat, 2 cm x 7 cm-es körbefutó lépcsőzettel. A lépcsőzetes kialakítású betonalapzat alternatívájaként, egy teljesen sima felületű betonalapzat is önthető.

Az opcionális tartozékként kapható **alumínium padlókeret** megkönnyíti az esetleges talajegyenetlenségek ellensúlyozását. Az alumínium padlókeret lehetővé teszi az **alumínium padlólemez** használatát, továbbá alábélelhető XPS-lapokkal (ezek nem részei a szállítási tartalomnak).

Pontbeton alap



A szerszámos házak egyetlen talajra történő felépítésének egy másik lehetősége az **alumínium padlókerettel** kombinált pontbeton alap.

Járdalapok



Jó megoldást jelenthetnek a kavicságyba helyezett járdalapok. Mindenképpen javasoljuk az **alumínium padlókeret** használatát.

Padlókeret

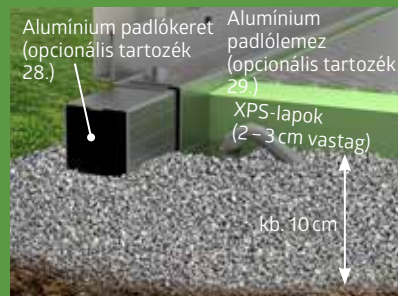

Az **alumínium padlókeret** segítségével a szerszámos házat kavicságyon is viharbiztosan tudja rögzíteni (a talajhorgony tartozékként kapható). Az **alumínium padlólemez** funkcionális padlóként szolgál és alábélelhető XPS-lapokkal (ezek nem a szállítási tartalom részei).

Biohort SmartBase megoldások

Részletes információt a SmartBase és SmartBase^{PLUS} termékekhez a 29 - 31. oldalon talál.



★ Opcionális tartozékok

	Neo	HighLine®	Panorama®	AvantGarde®	AvantGarde®ECO	Europa	Szerszámtároló
28 Alumínium padlókeret Egyetlen talaj esetén betonalap nélkül is kellő stabilitást nyújt a szerszámos háznak. Ha a padlókeretet közvetlenül kavicságyba rakják le (kb. 10 cm vastag kavicságy, alapozás vagy lapok nélkül), a talajba történő rögzítéshez talajhorgonyokra van szükség. Ezeket tartozékként meg lehet vásárolni – a szükséges mennyiséget a technikai adatoknál találja. Ennél az alapozási megoldásnál a viharbiztonságért a vásárló felel.	★	★	★	★	★	★	★
29 Alumínium padlólemez A minőségi alumínium hullámlemezpadló a ház méretétől függően több lemezből és összekötőelemekből áll. Lerakásához alumínium padlókeret szükséges (lásd. feljebb). Alátétként egy kb. 2-3 cm vastagságú töltelék vagy XPS – lapok használata ajánlott (nem a szállítási tartalom részei).	★	★	★	★	★	★	★
30 SmartBase A tökéletes aljzat a biztos alaphoz (lebetonozott vagy térkövezett felületek). Kisebb talajegyenletlenségek max. 4 cm-ig kiegyenlíthetők vele. Részletesebb leírást a következő oldalon talál.	★	★	★	★	★	★	★
31 SmartBase^{PLUS} Optimális megoldás lejtőkre és füves területekre. Szabadalmaztatott rendszer talajcsavarral legfeljebb 15 cm-es szintkülönbségek kiegyenlítésére. Részletesebb leírást a következő oldal után talál.	★	★	★	★	★	★	★



28 Alumínium padlókeret



30 SmartBase
Részletesebb leírást a következő oldalon talál.



29 Alumínium padlólemez

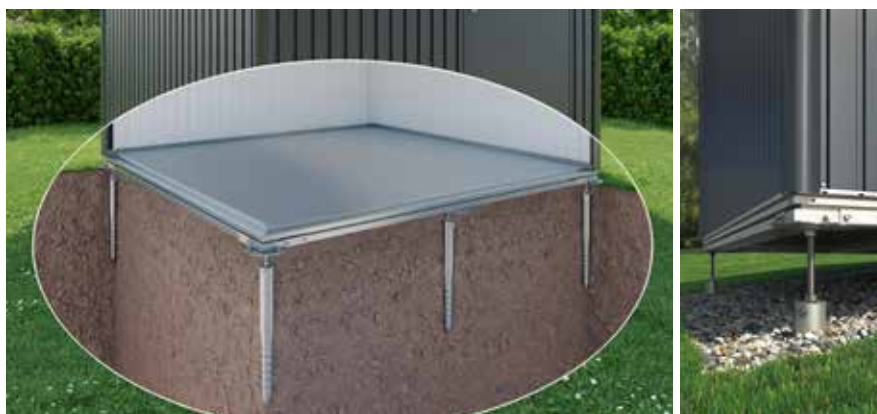

31 SmartBase^{PLUS}
Részletesebb leírást a következő oldal után talál.



Állítható lábak



Magasságkiegyenlítés állítható lábakkal



Esővíz záró

SmartBase

Kiváló aljzat a szilárd alapzathoz

A Biohort SmartBase alapzat ideális alap a nem egyenletesen betonozott vagy térkövezett felületekhez. Kiváló minőségű alumínium sínekből, alapzatkeretből és állítható magasságú lábakból áll. Így kisebb, max. 4 cm-es talajegyenletlenségek is kiegyenlíthetők.

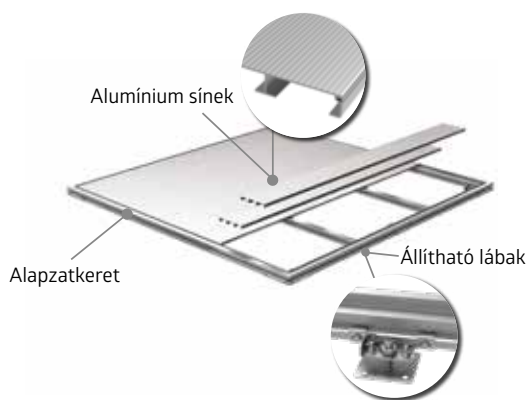

Összeszerelési idő: két fő esetén 1–2 óra (kézügyességtől és terméktől függően). **Szükséges szerszámok:** vízmérték, fúró, SW13 és SW24 villáskulcs.

1. A keret összeszerelése
2. Az állítható lábak rögzítése és a keretszerkezet beigazítása
3. Az állítható lábak talajhoz történő csavarozása
4. Alumínium sínek rögzítése

Előnyök

- Szintkülönbségek kiegyenlítése állítható lábakkal
- Szükség esetén könnyen eltávolítható
- Tökéletesen illeszkedik minden Biohort szerszámos házhoz, a szerszámtárolóhoz és MiniGarázshoz
- Viharbiztos
- Terhelhetőség max. 200 kg/m²-ig

Alapfelszereltség:

- Alumínium sínek bordás felülettel
- Speciálisan kialakított alapzatkeret
- Tűzihorganyzott állítható lábak
- Állítható lábak magasságkiegyenlítővel
- A víz bejutását megakadályozó integrált vízzáró

Nincs többé szükség az alumínium padlókeretre és padlólemezre!

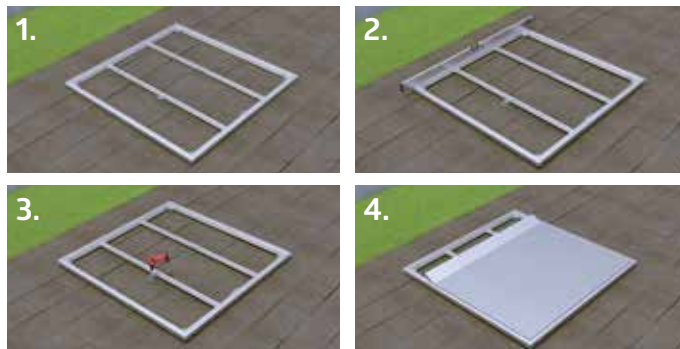



Magasságkiegyenlítés talajcsavarral

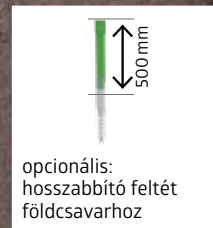

opcionális: hosszabbító feltét földcsavarhoz



Esővíz záró

SmartBasePLUS

Optimális megoldás enyhe lejtőkhöz és füves területekhez

A SmartBase-alapzattól eltérően a szabadalmaztatott SmartBase^{PLUS} rendszer az állítható lábak helyett talajcsavarokat tartalmaz. Ezeket közvetlenül a talajba helyezik, amelyek kiegyenlítik a legfeljebb 15 cm-es szintkülönbségeket (nagyobb szintkülönbségek esetén kérésre toldók rendelhetők). Ehhez a talajnak tömörnek és nagyobb kövektől mentesnek kell lenni.



Összeszerelési idő: két fő esetén 2 – 4 óra (kézügyességtől és terméktől függően). **Szükséges szerszámok:** ütvefúró, fúrófej Ø 40 x 570 mm, vízmérték, fúró, SW13 és SW24 villáskulcs.

1. Az építési terület előkészítése és a talajcsavarok rögzítése
2. A szerelőlemez elhelyezése és beigazítása
3. A keret elhelyezése és csavarral történő rögzítése
4. Alumínium sínek rögzítése

Előnyök

- Kevés földmunka
- Nincs szükség kavicságyra
- Szintkülönbségek kiegyenlítése talajcsavarral
- Szükség esetén könnyen eltávolítható
- Tökéletesen illeszkedik minden Biohort szerszámos házhoz, a Szerszámtárolóhoz és MiniGarázshoz
- Viharbiztos
- Terhelhetőség max. 200 kg/m²-ig

Alapfelszereltség:

- Alumínium sínek bordás felülettel
- Speciálisan kialakított alapzatkeret
- Tűzihorganyzott talajcsavarok
- Állítható szerelőlemez
- Kézi becsavarozó szerszámmal együtt
- A víz bejutását megakadályozó integrált vízzáró

Nincs többé szükség az alumínium padlókeretre és padlólemezre!



1.



2.



3.



4.

ΟÁΖΙΣ Α ΚΙΚΑΡΠΣΟΛÓΔÁΣΗΟΖ





34 CasaNova®



36 Pergola



38 Belátásvédő elemek



opcionális üvegelemek

CasaNova® 3x5, sötétszürke-metál
(alumínium padlókerettel, külső világítással és két üvegelemmel opcionális tartozékként)

CasaNova®

Design, mely az Ön igényeihez igazodik

A prémium fémépület hőszigetelt oldalfalakkal

Akár szerszámok háznak, akár barkácsolóhelynek vagy éppen hobbiszobának használja, a hőszigetelt CasaNova® gazdag felszereltségével és egyedülálló rugalmasságával tökéletesen illeszkedik az Ön elképzeléséhez. Mindegy, hogy multifunkcionális tárolóhelyre vagy a növények átteltetésére keres megoldást, a CasaNova® melléképület a legmagasabb minőségi igényeit is kielégíti.

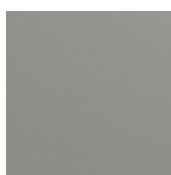

kvarcszürke-metál

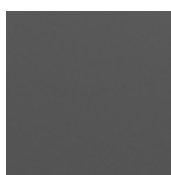

sötétszürke-metál



Szigetelt oldalfalak / ajtóelem

Középen polisztirollal szigetelt szendvics elemek (EPS W20, 40 mm)



Előnyök

- Középen polisztirollal szigetelt 40 mm-es szendvics elemek (EPS20)
- Csavar- és szegecsmentes felületek

Biztonság:

- Zár nemesacél kilincsgarnitúrával
- Tető,- ill. hőteherbírás akár 215 kg/m² (beleértve a tető már meglévő terhelését, pl: fűvesítés)

Funkcionalitás:

- Jól fűthető a hőszigetelésnek köszönhetően: 0,76 W/(m²K)
- Ajtónyitás jobbra vagy balra szabadon választható
- Beltéri tartozékok széles választéka
- Szellőzés a nyitható akrilüveg elemeken keresztül
- Kényelmes ajtónyitás gáznyomású rugóval

A termékhez



Állítsa össze most CasaNova® házát!
www.biohort.com/konfigurator

Melléképület különböző méretekben, egyedi kialakítási lehetőségekkel



CasaNova® – az Ön igényei szerint alakítható élettér

A moduláris építőelemeknek köszönhetően vágyainak semmi sem szab határt. Kapu, ajtók és ablakok az elképzeléseinek megfelelően szabadon elhelyezhetők. Lehetséges alapterület 3 x 2 m-től 4 x 6 m-ig.

Szabadidő és sport
CasaNova® 3 x 4, sötétszürke-metál

ÚJ



Pergola 4 x 3, kvarcszürke-metál

Pergola

Árnyéket és szabad teret ad

A különleges pillanatokért a kertben

Egy kiváló minőségű pergola a kültér dísze. Nemcsak árnyéket, hanem tökéletes teret is ad a következő kerti partihoz vagy egy nyári brunch-hoz. A modern dizájn és a minőségi gyártás a Biohort-nál magától értetődő.



kvarcszürke-
metál / ezüst-
metál*

(*tetőlamellák színe)

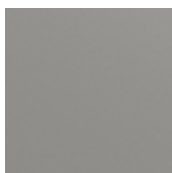

kvarcszürke-
metál

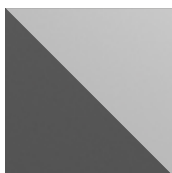

sötétszürke-
metál / ezüst-
metál*



sötétszürke-metál



Lamellák elrendezése
szendvics szerkezet periporból



Előnyök

- Alacsony hőleadás az átgondolt konstrukciónak és a lamellák szendvicsfelépítésének köszönhetően
- Érezhetően alacsonyabb zajkibocsátás
- Tartozékok egyszerűen utólag felszerelhetők
- Robosztus kivitel Biohort minőségben

Funkcionalitás:

- Az árnyékolásról 130°-ban állítható lamellák gondoskodnak
- Az esővízcsatorna integrálva van az állványokban

Alapfelszereltség:

- Kézzel állítható lamellák
- Előkészítés LED világításhoz (csatorna és fedél)



A termékhez



Méretek (cm)

Magasság:
255 cm

A szaggatott vonalak a tetőkiugrást jelölik.

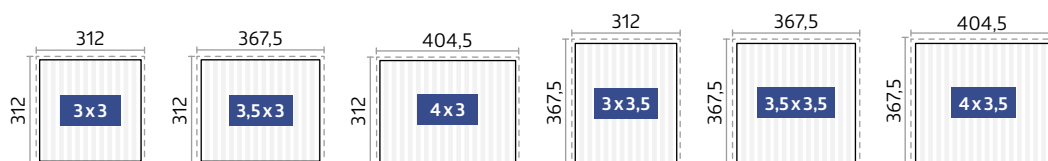

★ Opcionális tartozékok



Lamellás oldalfal

Kézzel állítható. Védelem a széllél és az időjárás viszontagságaival szemben.



Napvédő roló

Napvédelem ZIP funkcióval



LED világítás (vezérlőegységgel együtt)

Használatra kész elektromos rendszer a teljes körű szereléshez (nincs szükség villanyszerelőre)
A távirányítót + tápegységet külön kell megrendelni.

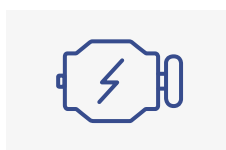

Elektromotor (beleértve a vezérlőegységet) a tetőlamellák beállításához

Használatra kész elektromos rendszer a teljes körű szereléshez (nincs szükség villanyszerelőre)
A távirányítót + tápegységet külön kell megrendelni.



Távirányító + tápegység

A távirányító + tápegységnek köszönhetően az elektromos meghajtás és/vagy a LED-es világítás bármikor könnyen utólagosan felszerelhető.



Belátásvédő elem akrilüveggel
sötétszürke-metál

Belátásvédő elemek

Dekoratív - szemet
gyönyörködtető

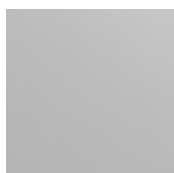

ezüst-metál

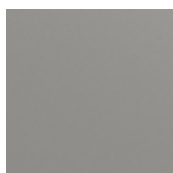

kvarcszürke-
metál

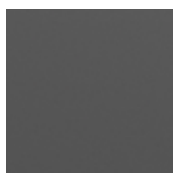

sötétszürke-metál

Egy kis privát szféra

A belátásvédő elemek nemcsak a kíváncsi tekintetektől védik meg Önt, hanem a szél és a közvetlen napfény ellen is védelmet nyújtanak. Az egyszerű plug-in rendszernek köszönhetően az elemek egyenként bővíthetők, függetlenül attól, hogy szabadon áll vagy egy normál ház falának a folytatása. A Biohort belátásvédő elem tökéletes megoldás az Ön kerti oázisának elkerítésére.

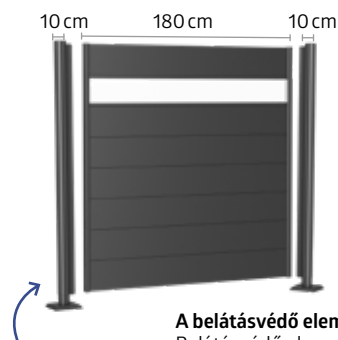

A belátásvédő elem a következőkből áll:
Belátásvédő elemek és tartóoszlopok

A tartóoszlopok használhatók oldalsó záró-oszlopként, sarok-oszlopként vagy két belátásvédő elem között összekötő tartóoszlopként.



Előnyök

- Egyedileg konfigurálható
- Rendkívül tartós
- Egyszerű összeszerelés
- Belátás-, szél- és napvédelem
- Csavar- és szegecsmentes felületek

Biztonság:

- Nagy szélállóság a jól átgondolt talajrögzítésnek köszönhetően

Funkcionalitás:

- Szabadon álló vagy akár a ház falához (vagy hasonlóhoz) is rögzíthető
- Szereléshez szükséges tartozékok külön megvásárolhatók (lásd a műszaki adatoknál)

A termékhez



Méretetek (cm)

Tartóoszlop:

Állítható magasság: max. 25 cm -ig

Átmérő: 10 cm

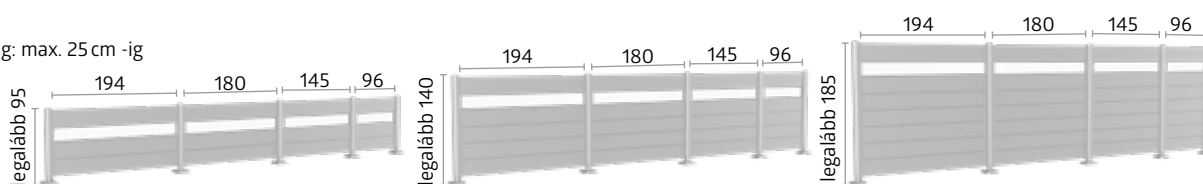

★ Opcionális tartozékok



Alkotóelemek

A kíváncsi tekintetek elől belátásvédő elemek védenek (akrilüveggel vagy anélkül), amelyekhez megfelelő tartóoszlopok kellene.



Belátásvédő elemek kombinációja

A belátásvédő elemek egyenes vonalban, valamint különböző sarokmegoldásokkal is meghosszabbíthatóak.

Minden szélesség és magasság kompatibilis egymással, így lépcsőzetes magasság is lehetséges.



Variáció 1: tartóoszlopok dübeles rögzítése, állítható magasság max. 25 cm-ig

Az alaplemez a vele szállított horgony rudak segítségével (opcionálisan elérhető) egy fagyálló beton alapzatba kell csavarozni. A teraszlapokra vagy fa/WPC deszkákra történő rögzítés nem elegendő.



Variáció 2: Tartóoszlopok bebetonozása, állítható magasság max. 25 cm-ig

Ennél a változatnál az oszlop közvetlenül a beton alapba kerül bebetonozásra. Az alapozási pontok mérete: Legalább 50 x 50 cm (a talajviszonyoktól függően változik), minimális mélység: 80 cm (a belátásvédő elem magasságától függően változik)



CSAK STÍLUS KÉRDÉSE



42 Romeo®



44 StoreMax®



46 HighBoard



48 LoungeBox®



50 StyleBox®



52 FreizeitBox



Teraszszekrény Romeo® L méret^{HIGH},
sötétszürke-metál

Romeo® Teraszszekrény

Több hely a lényeges dolgoknak

A Romeo® teraszszekrény sok tárolóhelyet biztosít, és mindezt kis helyen. Rendelkezik mindennel, ami egy erkély- vagy terasz-rajongó szívét megdobogtatja: egyedi polcrendszerrel, gáznymású rugókkal könnyedén záródó ajtókkal és még sok más, a Biohort-ra jellemző részlettel!

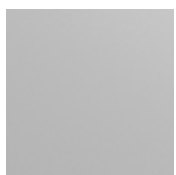

ezüst-metál

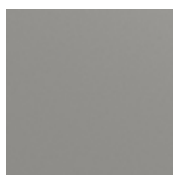

kvarcszürke-
metál

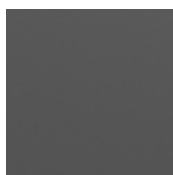

sötétszürke-metál



Méret L, sötétszürke-metál



Előnyök

- Esővízálló
- Láthatatlan, beépített szellőzés

Biztonság:

- 2 ponton záródó, forgófogantyús cilinderzár

Funkcionalitás:

- Kényelmes ajtónyitás gáznyomású rugóval

Alapfelszereltség:

- Polcok (2 db) és polctartó sín (3 db)
- Rendszerező az ajtószárny belső részén (6 akasztókampóval)

A termékhez



Új méretekkel
M^{HIGH} és L^{HIGH}
most még több
tárolóhely!

Méretek (cm-ben, külső méretek)

Ajtónyílás:

M-es méret, L-es méret: 103 x 131 cm
(Szél. x Mag.)

M-es méret^{HIGH}, L-es méret^{HIGH}:
103 x 171 cm (Szél. x Mag.)



★ Opcionális tartozékok



Polcok (2 db)

Tűzhorganyzott acélpolcok az alapfelszereltségben már meglévő polcok mellé opcionálisan rendelhetők.



StoreMax® Méret 120, kvarcszürke-metál

StoreMax®

Kívül stílusos, belül tágas

Minőségi kikapcsolódás a kertben

Egy kert a feltöltődés oázisa lehet, legalábbis akkor, amikor rend van. Éppen ezért a StoreMax® maximális rakodóhelyet biztosít kis helyen, ami polctartókkal és közbenső polcokkal tehető egyedivé. Mindegy, hogy a fűnyíró garázsa, szerszám- vagy párnatartó, a kettéosztott nyitórendszernek köszönhetően mindennek megvan a helye!



ezüst-metál



kvarcszürke-metál



sötétszürke-metál



A felső redőny külön is nyitható.



A StoreMax® teljes kinyitásához az előlő redőny hátra csúszik.



Előnyök

- Esővízálló
- Alumínium redőnyök

Biztonság:

- 2 ponton záródó, forgófogantyús cilinderezár

Funkcionalitás:

- A rugóknak köszönhetően könnyű kezelni

Alapfelszereltség:

- Szerszámtartó az oldalfalak belső oldalán

A termékhez



Méretek (cm)

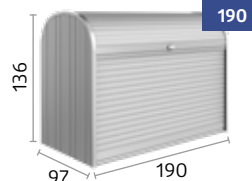
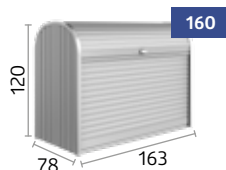
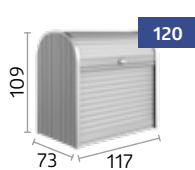

★ Opcionális tartozékok



Sarokpolcszett (csak 120-as és 160-as méretekhez)

2 polc (háromszög alakú) polctartóval, 5-pozícióban állítható magasság, utólag egyszerűen, szerszám nélkül beépíthető, igény szerint bal vagy jobb oldalra szerelhető.



Közbenső padló (csak 160-as és 190-es méretekhez)

2-részes acélpolc, polctartóval, teherbírás kb. 100 kg, 2-részes állványként is alkalmazható, 5-ponton állítható magasság, utólag is könnyen beépíthető.



Polcszett (190-es mérethez)

2 db acélpolc (72 x 24,5 cm) és 2 db polctartó állvány.



HighBoard 160-as méret, sötétszürke-metál
(opcionális tartozékként szerszámtartó és közbenső polc)

HighBoard

Highlight a teraszra

A tárolás nagymestere

Az ajtószárnyak és tetőnyitások köszönhetően a HighBoard sokoldalú alkalmazási lehetőséget nyújt: akár párnák, akár a kerti eszközök tárolására vagy a kültéri konyha kiegészítésére használják, a lényeg, hogy minden rendezett és az időjárás viszontagságaitól védett. A nemes formát ipari formatervezők alkották, ezáltal garantáltan terasza fénypontjává válik.

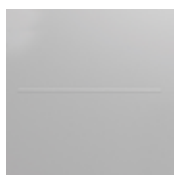

ezüst-metál



kvarcszürke-
metál

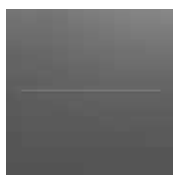

sötétszürke-metál



160-as méret, kvarcszürke-metál közbenső polcokkal együtt



Előnyök

- Esővízálló
- Láthatatlan, beépített szellőzés
- Csavar- és szegcsmentes felületek

Biztonság:

- Forgógombos cylinderzár

Funkcionalitás:

- Kényelmes tető- és ajtónyitás gáznyomású rugóval
- A tető akkor is könnyedén nyitható, ha a tároló közvetlenül a fal mellett helyezkedik el

Alapfelszereltség:

- Szemetestető-nyitóval (3 db)

A termékhez



Méretek (cm)

Ajtónyílás:

Méret 160: 140 x 100 cm (Szél. x Mag.)

Méret 200: 167 x 110 cm (Szél. x Mag.)

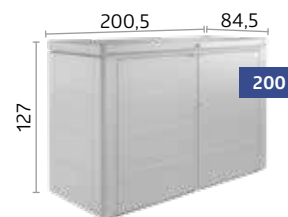
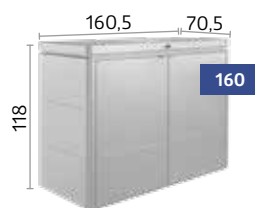

★ Opcionális tartozékok



Beakasztható zsák

A fekete poliészter fonatból készült zsák további tárolóhelyet biztosít és egyszerűen a keretre akasztható. Teherbírás max. 10 kg.



Szerszámtartó

Az ajtószárnyak belső oldalára rögzíthető. Ajtószárnyanként legfeljebb 2 szerszámtartó rögzítése lehetséges.



Közbenső padló

Ezüst-metál, 9-pozícióban állítható magasság. Egyszerűen beépíthető és variálható (pl. mint átmeneti padló vagy polc). Teherbírás max. 50 kg.



Tetőháló

Az apró tárgyak tárolásához. A fedél belső oldalára könnyen felszerelhető.



LoungeBox® Méret 160, sötétszürke-metál

LoungeBox®

Stílusos elegancia

Dekoratív tároló a magas elvárásokhoz

A LoungeBox® a tökéletes tároló ülőpárnák és egyéb más dolgok tárolására, amelyeknek máshol nincs helyük. A tetszetős külsőnek köszönhetően minden teraszra tökéletes választás.



ezüst-metál



kvarcszürke-
metál

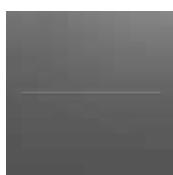

sötétszürke-metál



Méret 160, sötétszürke-metál



Előnyök

- Esővízálló
- Láthatatlan, beépített szellőzés
- Alumínium tető
- Csavar- és szegecsmentes felületek

Biztonság:

- Forgógombos cylinderzár

Funkcionalitás:

- Kényelmes tetőnyitás gáznyomású rugóval
- A tető akkor is könnyedén nyitható, ha a tároló közvetlenül a fal mellett helyezkedik el

A termékhez



Méretek (cm)

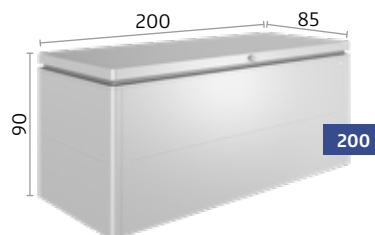
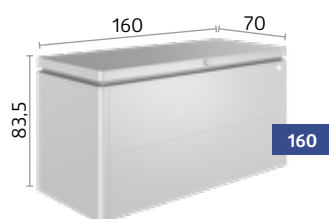

★ Opcionális tartozékok



Beakasztható zsák

A fekete poliészter fonatból készült zsák további tárolóhelyet biztosít és egyszerűen a keretre akasztható. Teherbírás max. 10 kg.



Tetőháló

Az apró tárgyak tárolásához. A fedél belső oldalára könnyen felszerelhető.



StyleBox® Méret 170, sötétszürke-metál

StyleBox®

Még több életstílus

A tároló, mint dizájnelem

A sima felület és a kifogástalan kialakítás az új kerti tárolónak különösen stílusos és minőségi megjelenést biztosít. Az innovatív plug-in rendszer kevesebb mint 20 perc alatt teszi lehetővé az összeszerelést. Akár a teraszon, az erkélyen vagy a kertben – ez a stílus tökéletesen illeszkedik minden környezetbe.

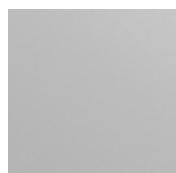

ezüst-metál

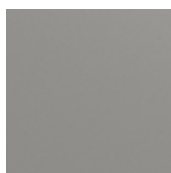

kvarcszürke-
metál

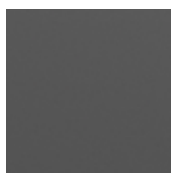

sötétszürke-metál



Méret 170, kvarcszürke-metál
beakasztható zsákkal és tetőhálóval



Előnyök

- Esővízálló
- Láthatatlan, beépített szellőzés
- Elegáns design, sima felülettel
- Gyors összeszerelés, kevesebb, mint 20 perc alatt az innovatív plug-in rendszernek köszönhetően

Biztonság:

- Lakattal zárható (a lakat nem része a szállítási tartalomnak)

Funkcionalitás:

- Kényelmes tetőnyitás gáznyomású rugóval
- Praktikus patentzár

Alapfelszereltség:

- Négy darab állítható magasságú láb a szintkülönbségek kiegyenlítéséhez

A termékhez



Méretetek (cm)

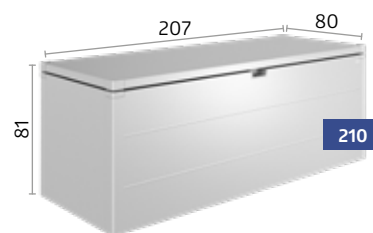
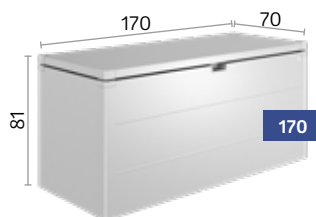
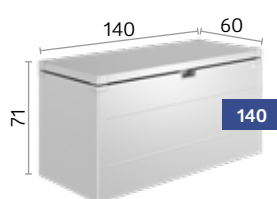

★ Opcionális tartozékok



Beakasztható zsák

A fekete poliészter fonatból készült zsák további tárolóhelyet biztosít és egyszerűen a keretre akasztható. Teherbírás max. 10 kg.



Görgők

Az egyik oldalon két darab gumírozott görgő kerül felszerelésre, ami lehetővé teszi a tároló mozgását. 2 darabos csomagolás.



Tetőháló

Az apró tárgyak tárolásához. A fedél belső oldalára könnyen felszerelhető.



FreizeitBox Méret 160^{HIGH}, kvarcszürke-metál

FreizeitBox

Szép formájú és
életre szóló

A tökéletes kültéri tároló

Mindent elrejt, aminek eddig nem találta a megfelelő helyet. Ideális ülőpárnák, napozóágyak, összecukható székek, játékok, sport- és kempingeszközök tárolására. 5 méretben, 5 színben – minden igényhez. A kiváló minőségű anyagok tartós megoldást nyújtanak.

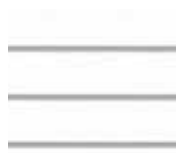

fehér



ezüst-metál



kvarcszürke-
metál



sötétszürke-metál



bronz-metál



Előnyök

- Esővízálló
- Láthatatlan, beépített szellőzés

Biztonság:

- 2 ponton záródó, forgófogantyús cilinderezár

Funkcionalitás:

- Kényelmes tetőnyitás gáznyomású rugóval

A termékhez



Méretek (cm)

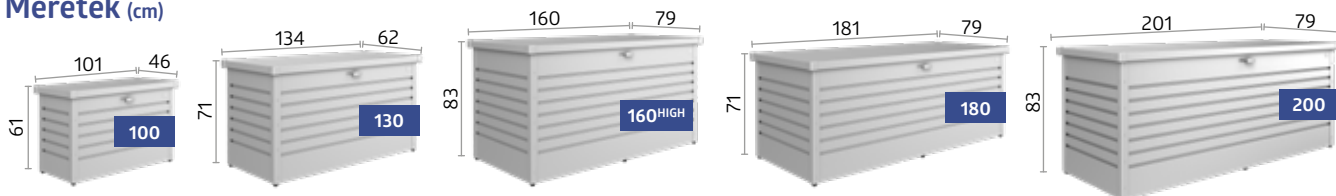

TIPP: CsomagBoxnak is ideális!

★ Opcionális tartozékok



Beakasztható zsák

A fekete poliészter fonatból készült zsák egyszerűen a keretre rögzítve további tárhelyet biztosít. Teherbírás max. 10 kg.



Tetőháló

Az apró tárgyak tárolásához. A fedél belső oldalára könnyen rögzíthető. A 180-as FreizeitBox-ban egymás mellé két háló is felszerelhető.



CsomagBox készlet

Nemesacél zár, számozás lakattal és nemesacél biztonsági sodronnyal.





AKI A KERÉKPÁRJÁT SZERETI



56 MiniGarázs



58 StoreMax®



60 HighBoard

TIPP: A Biohort szerszámos házakban is elegendő hely van a kerékpárok biztonságos elhelyezésére. Részletek a 8. oldaltól.



MiniGarázs méret L sötétszürke-metál
(opcionális tartozékként alu-padrókeret, alu-padrólómelez, kerékpártartó sín, elektromos szerelőpanel és polcrendszer)

MiniGarázs

Kicsi és nagyon
praktikus

Biztonságos kerékpárgarázs praktikus részletekkel

A MiniGarázs ideális tároló 2 db kerékpár, kerti szerszámok vagy a kerti bútorok számára. Az kerékpár sínrendszer (opcionális) megkönnyíti a kerékpárok elhelyezését: helyezze az első kereket a vezetősínbe, tolja hátra a kerékpárt az ülésénél fogva, amíg az első kerék a bilincsbe nem kerül, és kész! A polcrendszer ideális egyéb kerékpár kiegészítők tárolására.

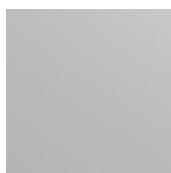

ezüst-metál

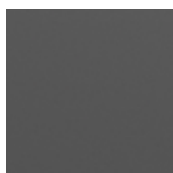

sötétszürke-metál



Méret L, sötétszürke-metál
kerékpártartó sínrel, elektromos szerelőpanellel és polcrendszerrel



Előnyök

- Esővízálló
- Láthatatlan, beépített szellőzés

Biztonság:

- Forgógombos cylinderzár

Funkcionalitás:

- Kényelmes ajtónyitás gáznyomású rugóval

Alapfelszereltség:

- Rendszerező az ajtószárny belső részén (6 akasztókampóval)

A termékhez



Méretek (cm)

Ajtónyílás:

125 x 137 cm (Szél. x Mag.)

Belső méret:

140 x 195 x 143 cm (Szél. x Mély. x Mag.)

Befogadóképesség:

2 felnőtt kerékpár (kérjük, ellenőrizze kerékpárja méretét, további információkért lásd: www.biohort.com)

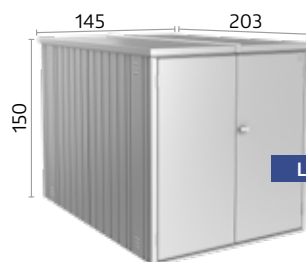

★ Opcionális tartozékok



Kerékpártartó sín

A rögzítőpanel a hátfalra kerül. A vezetősín a kívánt magasságba akasztható és így a kerékpár könnyedén be- és kitolható. Max. 2 kerékpártartó sín lehetséges. Max. ábronszélesség: 70 mm, kerékpár maximális hossza: 1,92 m;



Polcszett

2 db acélpolc (77 x 26,8 cm) és 2 polctartó állvány.



Elektromos szerelőpanel

Diszkrétan elrejtett kábelvezetés a konnektorok és kapcsolók különböző helyre történő egyszerű szereléséhez (a képen látható elektromos berendezés nélkül). 2 db polcállvánnyal.



Alapzat megoldások

Alumínium padlókeret / Alumínium padlólemez
SmartBase / SmartBase^{PLUS}

Részletek a 28 – 31. oldalon



StoreMax® Méret 190, ezüst-metál

StoreMax®

Fel a redőnyökkel! Indulhat a kerékpártúra

Formába lendít

Mindig startra készen: az esőnek ellenálló kerékpárgarázs, a StoreMax® BikeHolder állvánnyal kevés helyen is maximális tárolási kapacitást biztosít két kerékpár számára. A különösen könnyedén működő redőny kíméli a túrához szükséges erőtartalékainkat, és a robusztus cilindرزárnak köszönhetően biztonságban tudhatja értékes kerékpárját.



ezüst-metál



kvarcszürke-
metál



sötétszürke-metál



A felső redőny külön is nyitható.



A StoreMax® teljes kinyitásához az előlső redőny hátra csúszik.



Előnyök

- Esővízálló
- Alumínium redőnyök

Biztonság:

- 2 ponton záródó, forgófogantyús cilinderzár

Funkcionalitás:

- A rugóknak köszönhetően könnyű kezelni

Alapfelszereltség:

- Szerszámtartó az oldalfalak belső oldalán

A termékhez



Méretek (cm)

Belső méret:

188 x 86 cm (Szél. x Mag.)

Befogadóképesség:

2 felnőtt kerékpár (kérjük, ellenőrizze kerékpárja méretét, további információkért lásd: www.biohort.com)

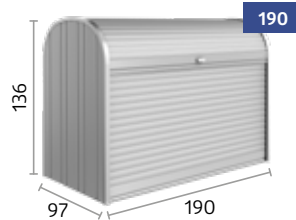

★ Opcionális tartozékok



Kerékpártartó-állvány szett BikeHolder

Tartalmaz egy alaplemezt, ami az állítható akasztó kampóval a 2. polcállványra akasztható, és lehetővé teszi 2 kerékpár optimális tárolását; 2 polcállvánnyal.





HighBoard Méret 200, kvarcszürke-metál
(opcionális tartozékként BikeMax kerékpárállvánnyal)

HighBoard

Itt parkol a
kerékpár

Kiváló minőségű, biztonságos tárolás

A kerékpározás fitten tartja az embert - a HighBoard pedig az Ön kerékpárját: teljesen esővízálló, beépített szellőzéssel, speciális kerékpártartók és robusztus cilinderzár a tolvajok ellen. Két kerékpár esetén a kiegészítésként nyitható tetőnek köszönhetően kényelmes a be- és kiállítás. A rögtönzött kerékpártúrának így semmi sem állhat az útjába.



ezüst-metál



kvarcszürke-
metál

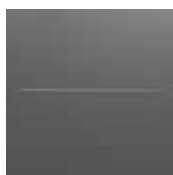

sötétszürke-metál



**Méret 200, kvarcszürke-metál, BikeHolder
kerékpártartó állvánnyal**



Előnyök

- Esővízálló
- Láthatatlan, beépített szellőzés
- Csavar- és szegcsementes felületek

Biztonság:

- Forgógombos cylinderzár

Funkcionalitás:

- Kényelmes tető- és ajtónyitás gáznyomású rugóval
- A tető akkor is könnyedén nyitható, ha a tároló közvetlenül a fal mellett helyezkedik el

Alapfelszereltség:

- Szemetestető-nyitóval (3 db)

A termékhez



Méretek (cm-ben)

Ajtónyílás:

167 x 110 cm (Szél. x Mag.)

Belső méret:

195 x 76 x 120 cm (Szél. x Mély. x Mag.)

Befogadóképesség:

2 felnőtt kerékpár (kérjük, ellenőrizze kerékpárja méretét, további információkért lásd: www.biohort.com)

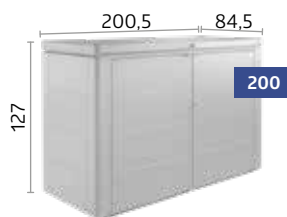

★ Opcionális tartozékok



Kerékpártartó állvány BikeHolder

Tartalmaz egy alaplemezt, ami az állítható akasztókampóval az oldalfalra akasztható, és lehetővé teszi 2 kerékpár optimális tárolását.



Elektromos szerelőpanel

Diszkrétén elrejtett kábelvezetés a konnektorok és kapcsolók különböző helyre történő egyszerű szereléséhez (a képen látható elektromos berendezés nélkül).



Szerszámtartó

Az ajtószárnyak belső oldalára rögzíthető. Ajtószárnyanként legfeljebb 2 szerszámtartó rögzítése lehetséges.



Tetőháló

Az apró tárgyak tárolásához. A fedél belső oldalára könnyen felszerelhető.



A HULLADÉK SZELEKTÁLÁSÁNAK LEGSZEBB FORMÁJA



64 Alex®



66 Alex® Duo



68 StoreMax®



70 HighBoard



Alex®, kvarcszürke-metál

Alex®

Bővíthető szemeteskuka-tároló

Modern megjelenés, rafinált részletek

Az Alex® szemeteskuka-tárolórendszernél utólag is tetszőleges számú tároló helyezhető el egymás mellé, leegyszerűsítve a szétválogatás folyamatát. A szemetesedények könnyedén előredönthetők, a tartókar fixen tartja őket a dőlésszögben, amely megkönnyíti a megtöltésüket. A modern formatervezésnek köszönhetően az Alex® minden alkalommal hozza jó formáját!

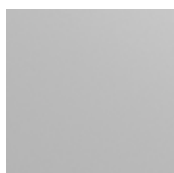

ezüst-metál

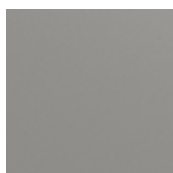

kvarcszürke-
metál

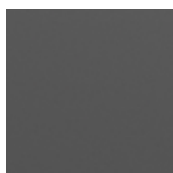

sötétszürke-metál



Két db kombinált Alex® szeméttároló,
kvarcszürke-metál

Állítható padlósín a szemeteskuka kerekeinek pozicionálásához.



Előnyök

- Tetszőlegesen bővíthető a moduláris építőelemeknek köszönhetően
- Beépített szellőzés
- Esővízálló

Biztonság:

- Forgógombos cylinderzár

Alapfelszereltség:

- Fogantyú a szemeteskuka kiürítéséhez
- Állítható padlósín a szemeteskuka kerekeinek pozicionálásához
- Rendszerező az ajtószárny belső részén (3 akasztókampóval)

A termékhez



Méretek (cm)

Ajtónyílás:

65 x 118 cm (Szél. x Mag.)
balra nyíló ajtóval is rendelhető

Befogadóképesség:

120l-es vagy
240l-es szemeteskuka

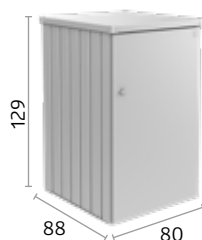

★ Opcionális tartozékok



Összekötőelem

Az összekötőelemek elől és hátul eltakarják a két szemeteskuka-tároló közötti rést.

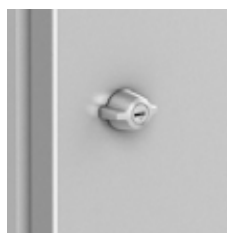

Azonos kulccsal záródó cylinderzár

Több tároló használata esetén minden tároló egy kulccsal zárható.



Polcállvány / Polcok (2 db)

A tűzihorganyzott acéllemez polcok (72 x 24,5 cm) a polcsínekbe kerülnek elhelyezésre. Szeméttárolónként max. 4 polc lehetséges.



Alex® Duo, kvarcszürke-metál
(padlósizzal)

Alex® Duo

Dupla szemetesekuka-tároló

Amikor a tervezés és a használhatóság találkozik

Semmi sem rontja el jobban egy tökéletesen ápolt előkert képét, mint a szem előtt lévő szemetesekukák. A Biohort-nak hála, ezeket elrejtjük egy modern, egyszerű front mögé. Az új Alex Duo segíti a szelektív hulladékgyűjtést, rendezett és szép összehatást kölcsönöz a kertnek.

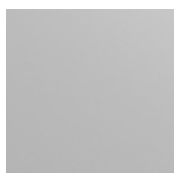

ezüst-metál

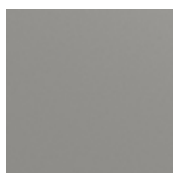

kvarcszürke-metál

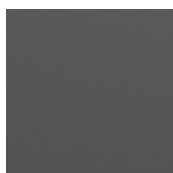

sötétszürke-metál



Alex® Duo: tároló két szemetesnek, kvarcszürke-metál

Fogantyú a szemetesekuka kiürítéséhez



Előnyök

- Beépített szellőzés
- Esővízálló

Biztonság:

- 2 ponton záródó, forgófogantyús cilinderezár

Alapfelszereltség:

- Kényelmes ajtónyitás gáznyomású rugóval
- Fogantyú a szemeteskuka kiürítéséhez
- Behelyezhető sínek a szemeteskuka kerekeinek pozicionálásához
- Rendszerező az ajtószárny belső részén (6 akasztókampóval)



A termékhez



Méretek (cm)

Ajtónyílás:

129 x 118 cm (Szél. x Mag.)

Befogadóképesség:

1 x 120 l-es szemeteskuka
1 x 240 l-es szemeteskuka
2 x 120 l-es szemeteskuka
2 x 240 l-es szemeteskuka

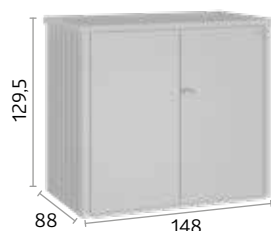

Most akár a 2 x 240 l-es kukákat is el lehet rejtetni!

★ Opcionális tartozékok



Padlószett

Alumínium padlókeret, alumínium padlólemez és padlóküszöb-rámpa.

Az alumínium padlólemez funkcionális padlóként szolgál, és XPS-polisztirollal alábélelhető (ezek nem a szállítási tartalom részei).



Polcállvány / Polcok (2 db)

A polcosarokat 2 polcállványra lehet felfüggeszteni.



StoreMax® Méret 160, sötétszürke-metál

StoreMax®

Divatos öltözéke a szemetesekukáknak

Elegáns funkcionalitás

Mintegy varázsütésre a 3 db 240l-es szemetesekuka eltűnik a könnyedén záródó redőnyök mögött. A két részre osztott nyitórendszer, a külön-külön nyitható felső redőnyöknek köszönhetően lehetővé teszi a szemetesekuka kényelmes megtöltését, valamint teljes kinyitás esetén a szemetesekuka könnyed kiürítését.



ezüst-metál



kvarcszürke-metál



sötétszürke-metál



A felső redőny külön is nyitható.



A StoreMax® teljes kinyitásához az előlső redőny hátra csúszik.



Előnyök

- Esővízálló
- Alumínium redőnyök

Biztonság:

- 2 ponton záródó, forgófogantyús cilinderzár

Funkcionalitás:

- A rugóknak köszönhetően könnyű kezelni

Alapfelszereltség:

- Szerszámtartó az oldalfalak belső oldalán

A termékhez



Méretek (cm)

Befogadóképesség:

Méret 120: 2 x 120 l-es szemeticskuka

Méret 160: 3 x 120 l-es szemeticskuka vagy 240 l-es szemeticskuka, keresztben

Méret 190: 3 x 120 l-es szemeticskuka vagy 3 x 240 l-es szemeticskuka

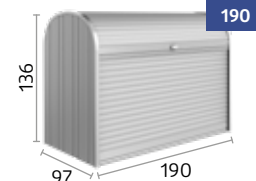
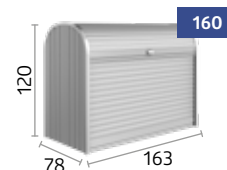
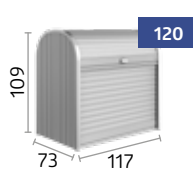

★ Opcionális tartozékok



Sarokpolc szett (csak 120-as és 160-as méretekhez)

2 polc (háromszög alakú) polctartóval, 5-pozícióban állítható magasság, utólag egyszerűen, szerszám nélkül beépíthető, igény szerint bal vagy jobb oldalra szerelhető.





HighBoard Méret 200, ezüst-metál

HighBoard

Az előkert dísze

Elrejt a kevésbé szépet

A szemetesedények nem nyújtanak szép látványt – hacsak nem rejtjük el egy stílusos, formatervezett tárolóban. A HighBoard méretes ajtószárnyainak, valamint a kiegészítő tetőnyitásnak köszönhetően a kukák megtöltése és kiürítése gyerekjáték. A robusztus hengerzár megakadályozza, hogy illetéktelenek is használják.

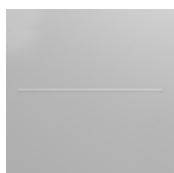

ezüst-metál



kvarcszürke-
metál

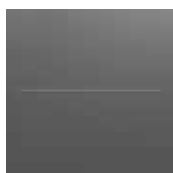

sötétszürke-metál



Méret 200, kvarcszürke-metál



Előnyök

- Esővízálló
- Láthatatlan, beépített szellőzés
- Csavar- és szegecsmentes felületek

Biztonság:

- Forgógombos cylinderzár

Funkcionalitás:

- Kényelmes tető- és ajtónyitás gáznyomású rugóval
- A tető akkor is könnyedén nyitható, ha a tároló közvetlenül a fal mellett helyezkedik el.

Alapfelszereltség:

- Szemetestető-nyitóval (3 db)

A termékhez



Méretek (cm)

Ajtónyílás:

Méret 160: 140 x 100 cm (Szél. x Mag.)

Méret 200: 167 x 110 cm (Szél. x Mag.)

Befogadóképesség:

Méret 160: 3 x 120l-es szemeteskuka

Méret 200: 3 x 120l-es szemeteskuka vagy 3 x 240l-es szemeteskuka

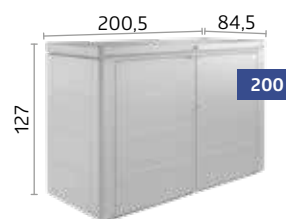
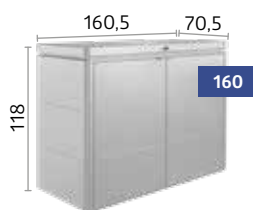

★ Opcionális tartozékok



Szerszámtartó

Az ajtószárnyak belső oldalára rögzíthető.
Ajtószárnyanként legfeljebb 2 szerszámtartó rögzítése lehetséges.



ITT FOGOK
VIRÁGBA BORULNI



74 Magaságyás



76 Belvedere®



80 DaVinci®



Magaságyás 2x1, ezüst-metál

Magaságyás

Kertészkedés okosan

A legjobb termés a legszebb formában

A magaságyások megkönnyítik az ültetést és maximalizálják a termést. A Biohort magaságyásai az elsők, amelyek tetszetős külsejükkel és praktikus kialakításukkal tökéletesítik a világ talán legszebb hobbiját. Az opcionális, közbenső padlónak köszönhetően kevesebb virágföldre van szükség. Kidolgozott részletek és vonzó megjelenés, mely összességében mégis többet nyújt, mintha csak egyszerűen szép lenne!

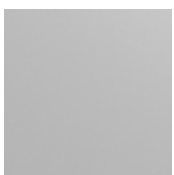

ezüst-metál

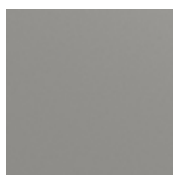

kvarcszürke-
metál

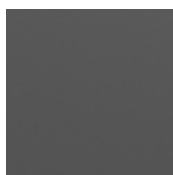

sötétszürke-metál



Méret 2x1, sötétszürke-metál primőr
melegágy-feltéttel, kvarcszürke-metál színben



Előnyök

- Rendkívül tartós és stabil
- Gyors összeszerelés – csak 8 csavart kell meghúzni
- Optimális munkamagasság
- Csavar- és szegecsmentes felületek

Biztonság:

- Beépített, rágcsálók elleni védelem üvegszálás szövetből

Funkcionalitás:

- Primőr melegágy-feltét, közbenső padló, csiga elleni védelem, lugasrács, fűnyíró védőszegély
- A kényelmesen nyitható oldalelemek megkönnyítik a kiürítést
- Öntözőcső előkészítés
- Ideális gyűjtőhely a dugványok számára is

A termékhez



Méretek (cm)

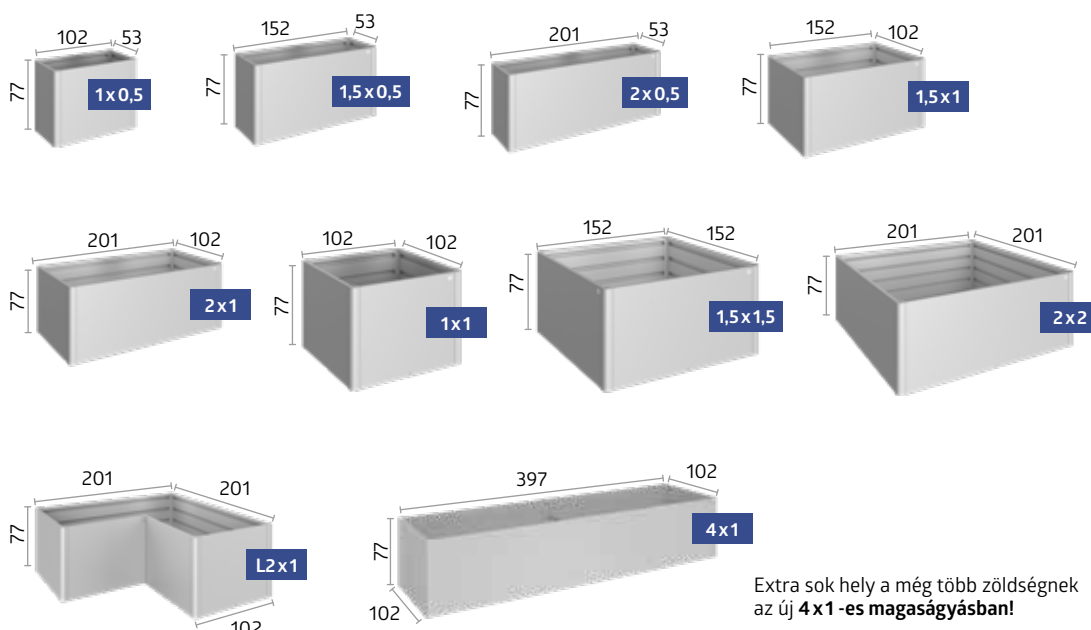

Extra sok hely a még több zöldségnek az új 4x1-es magasságysban!

★ Az opcionális tartozékokat a 78 – 79. oldalon találja.



Belvedere® L150^{MAXI}, kvarcszürke-metál

Belvedere®

Dizájn virágágyás

A terasz ékessége

A mindössze 0,5 méter széles Belvedere® virágágyás teret nyit a különleges ötleteknek: élő térelválasztóként lekeríti a teraszt a kerttől, de tökéletesen illik az erkélyre is. Ezzel teljesen új kialakítási lehetőségek állnak rendelkezésre, és az alapfelszereltséghez tartozó közbelső padlóval a virágfölddel is lehet spórolni.

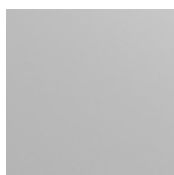

ezüst-metál

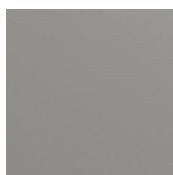

kvarcszürke-
metál

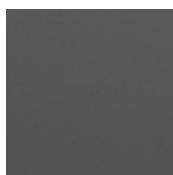

sötétszürke-metál



Méret L100, ezüst-metál lugasráccsal



Előnyök

- Rendkívül tartós és stabil
- Gyors összeszerelés
- Csavar- és szegecsmentes felületek

Biztonság:

- Beépített, rágcsálók elleni védelem üvegszálás szövetből

Funkcionalitás:

- Fűnyíró védőszegély, lugasrács, belátásvédő elem és virágládabetét opcionálisan rendelhető
- Öntözőcső előkészítés

Alapfelszereltség:

- Közbenső padló

A termékhez



Méretek (cm)

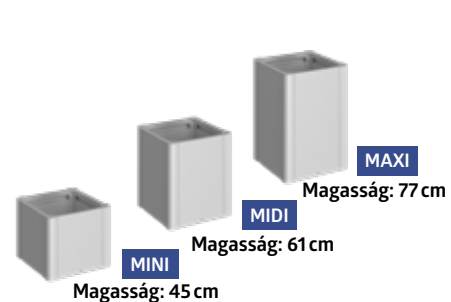
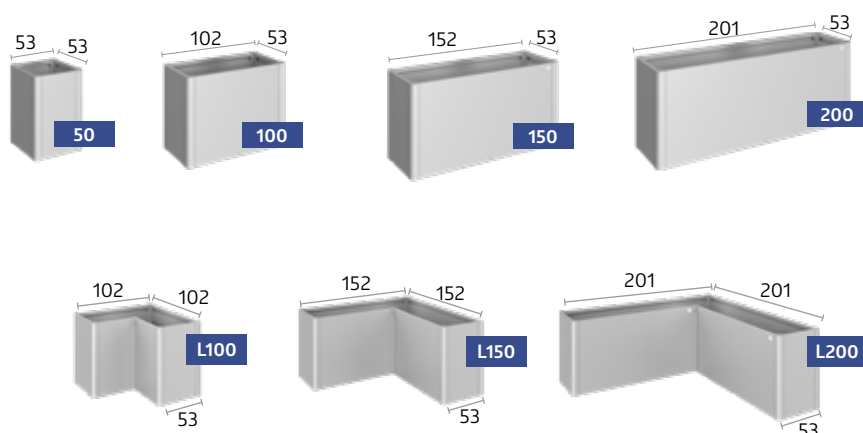

TIPP: Mindegyik méret három különböző magasságban kapható!

★ Az opcionális tartozékokat a 78 – 79. oldalon találja.

✓ **Alapfelszereltség**
 ★ **Opcionális tartozékok**

		Magaságys	Belvedere®
01	Eltolható elem* Egyszerű kiürítés az eltolható elemnek köszönhetően.	✓	
02	Öntözés előkészítése Öntözőcső átvezetése az oldalelemeken keresztül (Méret: 17 x 17 mm).	✓	✓
03	Rágcsálók elleni védelem Beépített, rágcsálók elleni védelem üvegszálás szövetből. Feltöltés előtt a földre kell helyezni.	✓	✓
04	Közbenső padló* A közbenső padló csökkenti a földmennyiséget, megspórolva Önnek a drága anyagot és az értékes időt. Felépítésnél egyszerűen felülről a második peremre kell helyezni.	★	✓
05	Primőr melegágy-feltét* Hatékony fagyvédelem a 4 db könnyen elcsúsztatható dupla panelnek köszönhetően, amelyek könnyen eltávolíthatóak. Viharálló, esővízelvezetővel. Lugasráccsal (09) nem kombinálható. Csak a 2x1-es mérethez.	★	
06	Csiga elleni védelem* Könnyedén felhelyezhető a magaságysra. Melegágy-feltéttel (05) kombinálható. Nem kapható az L mérethez és a 4x1-es magaságysához.	★	★
07	Fűnyíró védőszegély* A fűnyíró védőszegélyt az alu-padlókeretre helyezzük, majd ez fog a gyepre kerülni. Ezt követően a magaságys a fűnyíró elleni védőszegélyre lesz elhelyezve és rögzítve (utólag nem összeszerelhető). Szélesség: 6,7 cm. Nem kapható a 4x1-es magaságysához.	★	★
08	Műanyag virágládabetét Műanyagbetét (méretek: 0,5 x 0,5 m) a könnyebb beültetés érdekében a közbenső polcra helyezhető. A vízelvezetéshez szükséges lyukakat könnyen ki lehet fúrni.		★
09	Lugasrács* A lugasrács közvetlenül a magaságysra / virágágysra helyezhető. Nem kombinálható a melegágy-feltéttel (05) vagy a csiga elleni védelemmel (06). Magasság: 91 cm	★	★
10	Belátásvédő elemek* színezett akrilüveg pannellel vagy anélkül A virágágysal kombinált belátásvédő elem dekoratív térelválasztó, ami nemcsak a kíváncsi tekintetektől, hanem a szélétől is véd. Nem kombinálható a melegágy-feltéttel (05) vagy a csiga elleni védelemmel (06). Magasság: 91 cm. Megjegyzés: Szélnék kitett helyeken a belátásvédelemmel ellátott termék felborulhat, ezért elengedhetetlen, hogy megfelelően rögzítse a talajba a szállítási csomagban lévő rögzítőanyagok segítségével.	★	★

*tüzihoganyzott, poliamid égetett lakkozású acéllemezből



01 Eltolható elemek



02 Öntözés előkészítés



03 Rágcsálók elleni védelem



04 Közbenső padló



05 Melegágy-feltét



06 Csigá elleni védelem



07 Fűnyíró szegély



08 Műanyag virágládabetét



09 Lugasrács



10 Belátásvédő elem színezett akrilüveg pannellel vagy anélkül

Egyedi megoldást keres?

DaVinci®

Virágláda-rendszer





DaVinci®, kvarcszürke-metál
Különböző magasságok és hosszúságok kombinációja,
belátásvédő elemekkel és lugasráccsal

DaVinci®

Egyedi virágláda-rendszer

A lehetőségek száma végtelen

Tervezze meg egyedi DaVinci® virágláda-rendszerét. A lépcsőzetes virágágyástól kezdve, a belátásvédő elemeken át, egészen a térelválasztóig – a lehetőségek száma végtelen. A különböző változatok alapmoduljai külön-külön is kombinálhatók. A 3D konfigurátor segítségével könnyedén összeállíthatja saját DaVinci® virágláda-rendszerét.

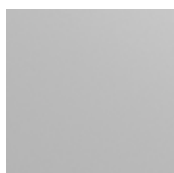

ezüst-metál

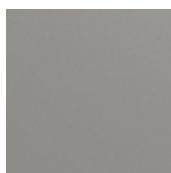

kvarcszürke-
metál

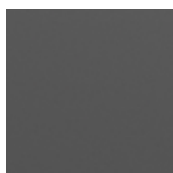

sötétszürke-metál



DaVinci® mint virágágyás
Különböző magasságok és hosszúságok
kombinációja.



Előnyök

- Egyedileg konfigurálható
- Rendkívül tartós
- Különböző hosszúságban, magasságban és kombinációban kapható
- Csavar- és szegecsmentes felületek

Funkcionalitás:

- A belátásvédő elemek és a lugasrács tetszés szerint elhelyezhető
- Ideális a teraszok elkerítésére

Alapfelszereltség:

- Közbenő padló

A termékhez



3 különböző magasság, 4 különböző hosszúság, 3 különböző szín és számtalan lehetőség

Magasság 45 cm-től 77 cm-ig, és hosszúságok 50 cm-től 200 cm-ig

A moduláris építőelemeknek köszönhetően vágyainak semmi sem szab határt. Az alapmodulok bármilyen sorrendben elrendezhetők. A belátásvédő elemeket és a lugasrácsot elképzelései szerint szabadon elhelyezheti.

Tervezze meg most saját DaVinci® ültetőláda-rendszerét!
www.biohort.com/konfigurator

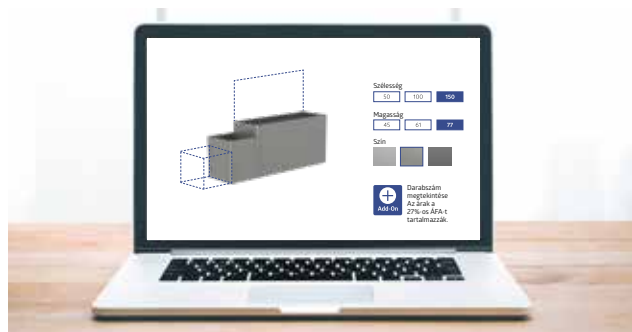

Tervezze meg most saját DaVinci® ültetőláda-rendszerét!

www.biohort.com/konfigurator vagy szkennelje be az oldalon látható QR-kódot.

Rugalmas, praktikus és egyedi konfigurációk



DaVinci® mint belátásvédő elem

Különböző magasságok, hosszúságok és két belátásvédő elem kombinációja.

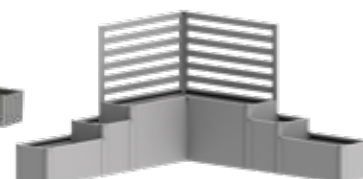

DaVinci® mint terasz elválasztó

Különböző magasságok, hosszúságok és két lugasrács kombinációja.

A photograph of an outdoor fire pit with a fire burning in it. The fire pit is made of dark metal and is filled with logs. In the background, there is a large stack of firewood under a dark metal shelter. The scene is set outdoors on a grassy area.

MINDENT AZ
OUTDOOR OÁZISÉRT



84 MonAmi®



85 Charly®



86 WoodStock®

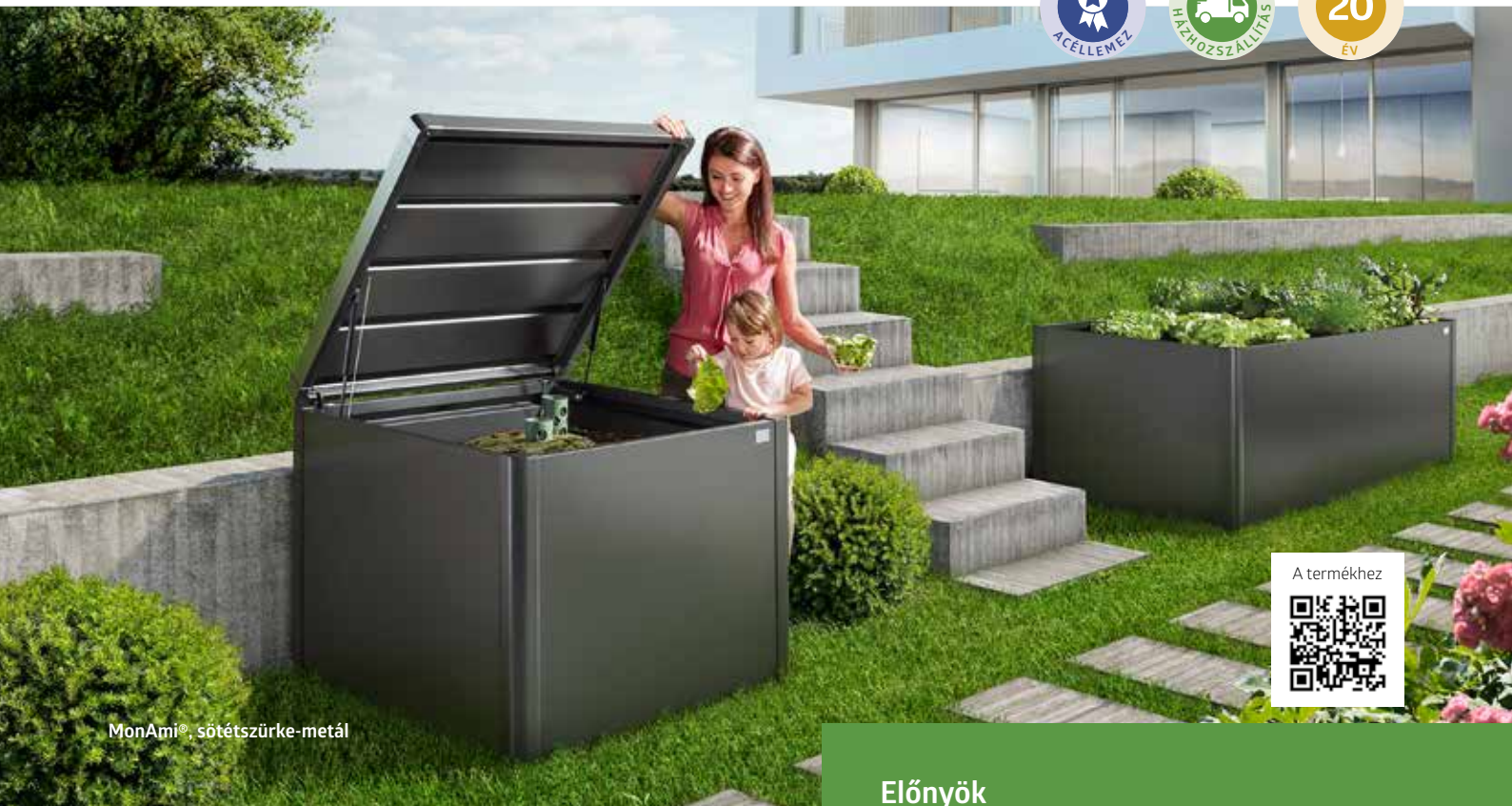

MonAmi® sötétszürke-metál

A termékhez



MonAmi®

Komposztáló

A MonAmi® komposztáló egyszerre egyesíti a célszerűséget a stílusos megjelenéssel: kívül letisztult, sima felület, belül pedig megtalálható minden, ami egy hatékony komposztáláshoz szükséges. A kéményhatásnak köszönhetően két, középen elhelyezett szellőzőcsövön keresztül megbízhatóan szellőzik, míg a fedél alatti légrés biztosítja a külső hőkivezetést. Így lesz vonzó a komposztálás is!

Előnyök

- Rendkívül tartós
- Csavar- és szegecsmentes felületek

Funkcionalitás:

- Beépített, rágcsálók elleni védelem üvegszál szövetből

Alapfelszereltség:

- Optimális lebomlási folyamat a szellőzőrendszernek köszönhetően
- Egyszerűen kiüríthető az előfal feltolásával
- Kényelmes tetőnyitás gáznyomású rugóval

Méretek (cm)

Térfogat:

725 l

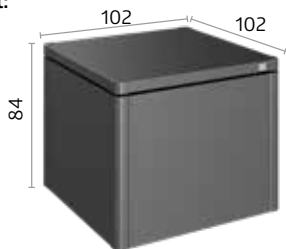

sötétszürke-metál

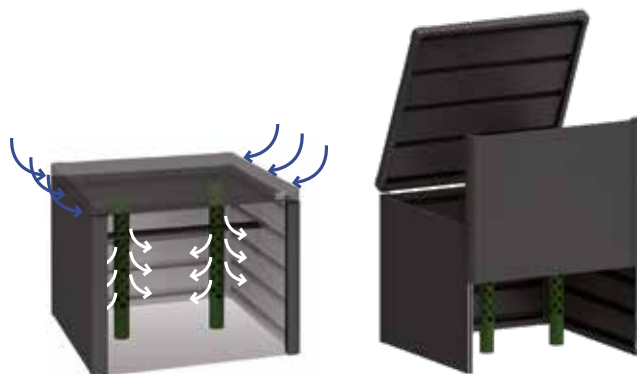

Szellőzőcsövek

A központilag elhelyezett szellőzőcsövek biztosítják az optimális oxigénellátást és a légkeverést, mely által hatékony komposztálási folyamat jön létre.

Eltolható elem

Egyszerűen kiüríthető az előfal feltolásával.

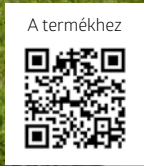

Charly® Méret 2

Charly®

Robotfűnyíró garázs

Egy esővédett hely nemcsak minimális elvárás, amit a szorgos robotfűnyírók megérdemelnek, hanem nagyon is ajánlott a készülék védelme érdekében! A két méretnek köszönhetően, minden a piacon kapható modellhez illik. A Charly® robotgarázs minden kényelmet biztosít, amire egy robotfűnyírónak és a tulajdonosának szüksége van. A felhajtható tető lehetővé teszi az egyszerű hozzáférést a kezelőpanelhez.

Méretek (cm-ben)

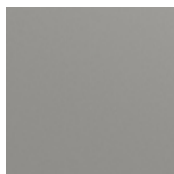
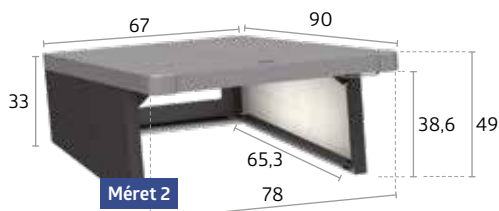

Tető:
kvarcszürke-metál

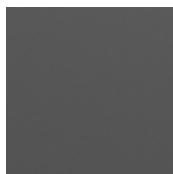

Oldalfalak:
sötétszürke-metál

Előnyök

Biztonság:

- Felhajtható tető
- Élvédelem
- Rögzítés talajcsavarral

Funkcionalitás:

- Egyszerű hozzáférés a kezelőpanelhez a felnyitható tetőnek köszönhetően



Felhajtható tető

A felhajtható tető lehetővé teszi az egyszerű hozzáférést a kezelőpanelhez.



WoodStock® Méret 230, sötétszürke-metál

WoodStock®

Sokoldalú tároló

Tűzifatóró és szerszámtároló egyben

Egy saját kandalló meghitt hangulatot teremt, a hideg napokon pedig kellemes meleget biztosít. De hová rakjuk a tűzifát? A WoodStock® megoldja ezt a kérdést egy egyszerű és tartós módszerrel. Nyáron sok helyet kínál a kerti bútoroknak és szerszámoknak. Különösen praktikus, hogy a ház falához szerelhető.



ezüst-metál

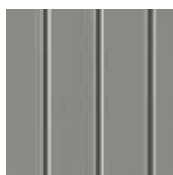

kvarcszürke-
metál

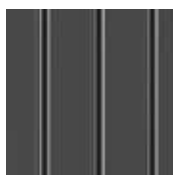

sötétszürke-metál



WoodStock® Méret 300, kvarcszürke-metál



Előnyök

- Stabilitás a masszív alumíniumcső-keretnek köszönhetően

Biztonság:

- Előli beépített esőcsatorna
- Kerti szerszámok tárolására is alkalmas
- Számos tartozék kapható

Funkcionalitás:

- Csavarok és tiplik az alap rögzítéséhez

A termékhez



Méretek (cm)

Térfogat:

Méret 150: 2,1m³

Méret 230: 3,1m³

Méret 300: 4 m³

A fa tárolása két sorban lehetséges
(a tűzifa max. hosszúsága: 35 cm)

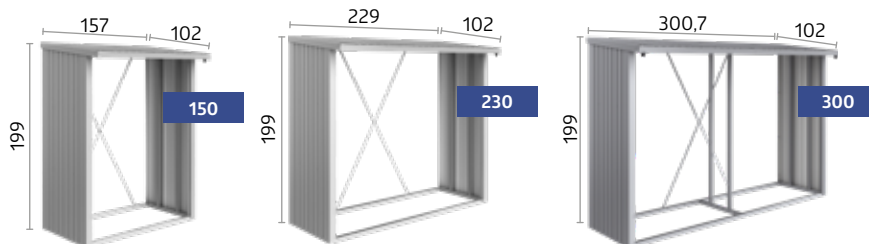

★ Opcionális tartozékok



Alumínium padlólemez

A minőségi alumínium hullámlemez megvédi a fát és a tárolt eszközöket a talajnedvességtől.



Hátsó fal

Tűzhorganyzott, poliamid égetett lakkozású acéllemezről.



Ajtócsomag

(csak a 150 és 230-as méretekhez illeszkedik)

Kétszárnyú ajtó forgófogantyús cilindrzárral és rendszerezővel az ajtószárny belső oldalán; ajtónyílás: 135 x 171 cm (Szél. x Mag.).

Ezért jó a fém:

- + Soha nem kell lefesteni
- + A minőségi Biohort acél még évtizedek múlva is formatartó és pontosan illeszkedik.
- + A Biohort tűzhorganyzott, poliamid égetett lakkozású acéllemeze az EN 13501-1 tűzvédelmi besorolás alapján a „nem éghető” kategóriába tartozik („A1” tűzveszélyességi osztály).
- + Még a prémium német autógyártók is ugyanazt az acéllemezt használják, mint mi.

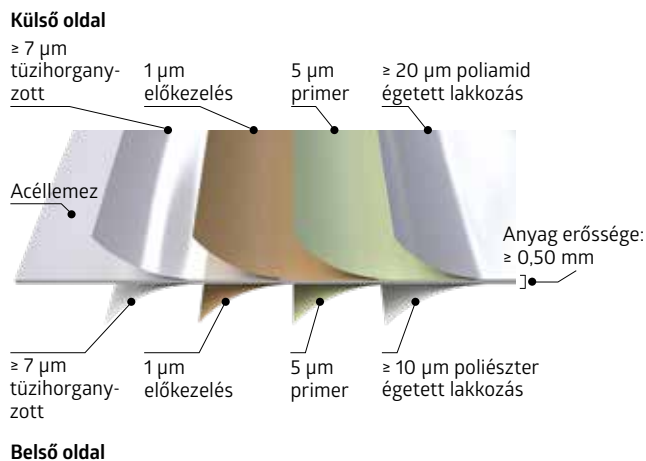

Tudta?

Stabilitási vizsgálat

A Bécsi Műszaki Egyetem által hitelesített tudományos teszt során, a szélcsatornában a Biohort szerszámházak, szakszerű összeszerelés és rögzítés esetén, akár 150 km/h (12-es szélerősség) szélterhelésnek is ellenálltak. Ezt az optimálisan felépített profilok és nemesacélból készült csavarok használata is elősegíti.



Anyag

A Biohort a termékeihez **tűzhorganyzott acéllemezt** használ, poliamid „**égetett lakkozással**” kiegészítve. Ezért a Biohort tiszta lelkiismerettel nyújt **20 év garanciát** rozsdásodás ellen. A garancia feltétele, hogy a felület nem érintkezhet semmilyen agresszív anyaggal (pl. klór, só, stb.) és nem tehető ki semmilyen agresszív időjárásnak, mint pl. a tenger közelsége vagy sószórás.



Biohort színek

A lakkozáshoz használt színek speciálisan a Biohort cég számára készültek, ezért **nem felelnek meg egyetlen RAL-számnak sem**. Mivel sok Biohort viszonteladó rendelkezik termékmintával ill. eredeti színmintával, javasoljuk, hogy még vásárlás előtt tekintse meg ezeket. Továbbá a Biohort weboldalán ingyenes anyagmintát (színminta-lemezeket) kérhet!

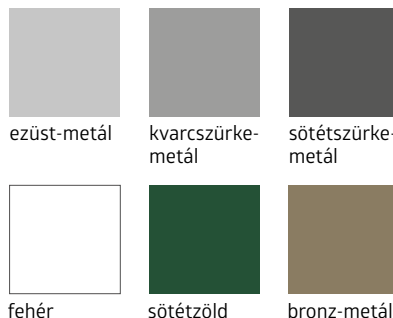

A Biohort GmbH Általános Üzleti Feltételei érvényesek (ÁÜF). Ezeket itt találja: www.biohort.com/altalanos-uzleti-feltetelek
Garanciális feltételeinket az alábbi oldalon találja: www.biohort.com/garancialis-feltetelek

Célunk a fenntarthatóság

Osztrák családi vállalkozásként több mint 30 éve elkötelezetten és kompromisszumok nélkül a hosszútávú elégedettségre összpontosítunk. Tudatában vagyunk a felelősségünknek, és mindig belső meggyőződésünk szerint cselekszünk: **a ma hozott intézkedések döntő hatással vannak a holnapra – gazdaságilag, ökológiailag és társadalmilag egyaránt!**

A környezetvédelem érdekében

A fenntartható és környezetbarát termelésre összpontosítunk. A Biohort termékek nagyon **hosszú élettartammal** rendelkeznek, és a feldolgozott acéllemez 100 %-ban újrahasznosítható. A rövid szállítási útvonalak biztosítják az alacsony CO₂ kibocsátást, és az általunk használt **csomagolóanyag** szinte teljes egészében újrahasznosítható anyagból készült. A vállalaton belüli fuvarozás 100 %-a **elektromos járművekkel** történik.

Vállalatunk épületei **napelem rendszerekkel** vannak felszerelve. A saját magunk által termelt napenergiaival a termelésünk éves energia-szükségletének egyharmadát fedezzük.

Vállalati épületeink fűtési energiaszükségletének 10 %-át jelenleg hőszivattyúkkal **fedezzük, a jövőben pedig az energiaszükséglet további 50 %-át a fahulladékból származó** biomassza-fűtéssel fogjuk biztosítani. Összességében a teljes energiaszükségletünk csaknem felét saját fenntartható forrásainkból fedezzük.



100 %-ban
újrahasznosítható
acél



Helyi beszállítók



Gyártás
Ausztriában







Fenntartható
energiaforrások



Fenntartható
erdőgaz-
dálkodás
támogatása

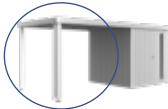
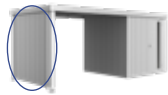

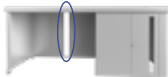
Neo szerszamos ház

Neo	Méret	Külső méret*			Súly	EAN-kód		
		Szél. x Mély. x Mag. (cm)	Belső méret	Alapzat mérete		ezüst-metál	kvarciszürke-metál	sötétszürke-metál
Egyszárnyú ajtóval, ajtónyílás: 83 x 200 cm (Szél. x Mag.), jobbra nyíló ajtó								
	1A	180 x 180 x 222	164 x 164 x 208	173 x 173	211,5	9003414 81003 7	9003414 87003 1	9003414 85003 3
	2A	180 x 236 x 222	164 x 220 x 208	173 x 229	243,7	9003414 81006 8	9003414 87006 2	9003414 85006 4
	3A	180 x 292 x 222	164 x 276 x 208	173 x 285	304,4	9003414 81009 9	9003414 87009 3	9003414 85009 5
	4A	180 x 348 x 222	164 x 332 x 208	173 x 341	335,8	9003414 81014 3	9003414 87014 7	9003414 85014 9
	1B	236 x 180 x 222	220 x 164 x 208	229 x 173	245,9	9003414 81029 7	9003414 87029 1	9003414 85029 3
	2B	236 x 236 x 222	220 x 220 x 208	229 x 229	284,7	9003414 81034 1	9003414 87034 5	9003414 85034 7
	3B	236 x 292 x 222	220 x 276 x 208	229 x 285	349,2	9003414 81040 2	9003414 87040 6	9003414 85040 8
	4B	236 x 348 x 222	220 x 332 x 208	229 x 341	392,9	9003414 81044 0	9003414 87044 4	9003414 85044 6
	1C	292 x 180 x 222	276 x 164 x 208	285 x 173	311,9	9003414 81082 2	9003414 87082 6	9003414 85082 8
	2C	292 x 236 x 222	276 x 220 x 208	285 x 229	348,7	9003414 81085 3	9003414 87085 7	9003414 85085 9
	3C	292 x 292 x 222	276 x 276 x 208	285 x 285	433,9	9003414 81089 1	9003414 87089 5	9003414 85089 7
	4C	292 x 348 x 222	276 x 332 x 208	285 x 341	474,7	9003414 81092 1	9003414 87092 5	9003414 85092 7
	1D	348 x 180 x 222	332 x 164 x 208	341 x 173	340,1	9003414 82024 1	9003414 89024 4	9003414 86024 7
	2D	348 x 236 x 222	332 x 220 x 208	341 x 229	383,5	9003414 82028 9	9003414 89028 2	9003414 86028 5
	3D	348 x 292 x 222	332 x 276 x 208	341 x 285	421,2	9003414 82031 9	9003414 89031 2	9003414 86031 5
	4D	348 x 348 x 222	332 x 332 x 208	341 x 341	515	9003414 82034 0	9003414 89034 3	9003414 86034 6
Dupla ajtóval, ajtónyílás: 167 x 200 cm (Szél. x Mag.)								
	1B	236 x 180 x 222	220 x 164 x 208	229 x 173	257,6	9003414 81060 0	9003414 87060 4	9003414 85060 6
	2B	236 x 236 x 222	220 x 220 x 208	229 x 229	296,7	9003414 81063 1	9003414 87063 5	9003414 85063 7
	3B	236 x 292 x 222	220 x 276 x 208	229 x 285	361	9003414 81069 3	9003414 87069 7	9003414 85069 9
	4B	236 x 348 x 222	220 x 332 x 208	229 x 341	400	9003414 81072 3	9003414 87072 7	9003414 85072 9
	1C	292 x 180 x 222	276 x 164 x 208	285 x 173	323,9	9003414 82005 0	9003414 89005 3	9003414 86005 6
	2C	292 x 236 x 222	276 x 220 x 208	285 x 229	360,4	9003414 82008 1	9003414 89008 4	9003414 86008 7
	3C	292 x 292 x 222	276 x 276 x 208	285 x 285	441	9003414 82011 1	9003414 89011 4	9003414 86011 7
	4C	292 x 348 x 222	276 x 332 x 208	285 x 341	485,5	9003414 82014 2	9003414 89014 5	9003414 86014 8
	1D	348 x 180 x 222	332 x 164 x 208	341 x 173	351,9	9003414 82044 9	9003414 89044 2	9003414 86044 5
	2D	348 x 236 x 222	332 x 220 x 208	341 x 229	390,5	9003414 82048 7	9003414 89048 0	9003414 86048 3
	3D	348 x 292 x 222	332 x 276 x 208	341 x 285	479,3	9003414 82051 7	9003414 89051 0	9003414 86051 3
	4D	348 x 348 x 222	332 x 332 x 208	341 x 341	526,7	9003414 82054 8	9003414 89054 1	9003414 86054 4
Külön megrendelhető								
Oldaltető a Neo szerszamosházhoz								
	2A-2D	300 x 235 x 220			226,8	9003414 81026 6	9003414 87026 0	9003414 85026 2
	3A-3D	300 x 291 x 220			287,3	9003414 81036 5	9003414 87036 9	9003414 85036 1
	4A-4D	300 x 347 x 220			319,3	9003414 81046 4	9003414 87046 8	9003414 85046 0
Oldalfal az oldaltetőhöz								
	2A-2D	203 x 4,3 x 200			65,5	9003414 81028 0	9003414 87028 4	9003414 85028 6
	3A-3D	259 x 4,3 x 200			72,2	9003414 81038 9	9003414 87038 3	9003414 85038 5
	4A-4D	315 x 4,3 x 200			89,7	9003414 81048 8	9003414 87048 2	9003414 85048 4
Hátfal az oldaltetőhöz								
	2A-4D	299 x 4,3 x 200			88,6	9003414 81098 3	9003414 87098 7	9003414 85098 9
	Akrilüveg panel az oldaltetőhöz							
	2A-4D	31,8 x 4,2 x 200			7	9003414 47934 0	9003414 47984 5	9003414 47954 8
	FloraBoard az oldaltetőhöz							
	2A-4D	84 x 24 x 197			11,9	9003414 47036 1	9003414 47086 6	9003414 47056 9

*legmagasabb pont, tetőkiugrással együtt

Alapzathoz szükséges tartozékok / Alapzat	EAN-kód	EAN-kód	EAN-kód	EAN-kód
Illik a következőkhöz	Alumínium padlókeret	Alumínium padlólemez	SmartBase	SmartBase ^{PLUS}
Neo				
1A	9003414 41014 5	9003414 48014 8	9003414 43950 4	9003414 43450 9
1B, 2A	9003414 41024 4	9003414 48024 7	9003414 43954 2	9003414 43454 7
1C, 3A	9003414 41034 3	9003414 48034 6	9003414 43955 9	9003414 43455 4
1D, 4A	9003414 41044 2	9003414 48044 5	9003414 43956 6	9003414 43456 1
2B	9003414 41040 4	9003414 48040 7	9003414 43918 4	9003414 43418 9
2C, 3B	9003414 41054 1	9003414 48054 4	9003414 43960 3	9003414 43460 8
2D, 4B	9003414 41067 1	9003414 48064 3	9003414 43962 7	9003414 43462 2
3C	9003414 41074 9	9003414 48074 2	9003414 43965 8	9003414 43465 3
3D, 4C	9003414 41084 8	9003414 48084 1	9003414 43970 2	9003414 43470 7
4D	9003414 41094 7	9003414 48094 0	9003414 43974 0	9003414 43474 5

Megjegyzés: Útvefűrőt bármely jól felszerelt szaküzletből lehet kölcsönözni, a szükséges fűrófej pedig a Biohortnál is beszerezhető.

Fűrófej Ø 40 x 570 mm Ø 18 mm-es SDS-Max fűrószárhoz (SmartBase^{PLUS}-hoz)

9003414 **43410** 3

Megjegyzés: Egy pótajtóval kombinálva a SmartBase és SmartBase^{PLUS} alapzathoz egy kiegészítő csomag szükséges.

Alapzat kiegészítő csomag

9003414 **43505** 6

9003414 **43405** 9

Megjegyzés: Ha a padlókeretet közvetlenül kavicságyba rakják le (kb. 10 cm vastag kavicságy, alapozás vagy lapok nélkül), a talajba történő rögzítéshez talajhorgonyokra van szükség. Ennél az alapozási megoldásnál a viharbiztonságról az ügyfélnek kell gondoskodnia. 1A, 1B, 2A, 2B méreteknél összesen 8 db; 1C, 3A, 1D, 4A méreteknél összesen 10 db; 2C, 3B, 2D, 4B méreteknél összesen 14 db; 3C, 3D, 4C, 4D méreteknél összesen 16 db szükséges.







Talajhorgony	4 darabos csomagolás	9003414 41004 6
	6 darabos csomagolás	9003414 41006 0

Külső kialakítás		EAN-kód	EAN-kód
Illik a következőkhöz		Belső burkolat	Szigetelés
Egyszárnyú ajtó	Dupla ajtó		
1A		9003414 46051 5	9003414 46081 2
1B, 2A		9003414 46052 2	9003414 46082 9
	1B	9003414 46053 9	9003414 46081 2
1C, 3A		9003414 46056 0	9003414 46084 3
	1C	9003414 46057 7	9003414 46082 9
1D, 4A		9003414 46058 4	9003414 46086 7
	1D	9003414 46061 4	9003414 46084 3
2B		9003414 46054 6	9003414 46084 3
	2B	9003414 46055 3	9003414 46082 9
2C, 3B		9003414 46059 1	9003414 46086 7
	2C, 3B	9003414 46060 7	9003414 46084 3
2D, 4B		9003414 46062 1	9003414 46088 1
	2D, 4B	9003414 46064 5	9003414 46086 7
3C		9003414 46063 8	9003414 46088 1
	3C	9003414 46065 2	9003414 46086 7
3D, 4C		9003414 46066 9	9003414 46090 4
	3D, 4C	9003414 46067 6	9003414 46088 1
4D		9003414 46068 3	9003414 46093 5
	4D	9003414 46069 0	9003414 46090 4

Tartozékok	Méret: Szél. x Mély. x Mag. (cm)	EAN-kód			
az adott színekben		ezüst-metál	kvarcszürke-metál	sötétszürke-metál	
Akrilüveg panel	színezett	32 x 3,3 x 207	9003414 47034 7	9003414 47084 2	9003414 47054 5
Pótajtó		83 x 3 x 203	9003414 81002 0	9003414 87002 4	9003414 85002 6
Szerszámtartó	2 darabos csomagolás	30 x 5 x 3,5	9003414 47032 3	9003414 47082 8	9003414 47052 1
FloraBoard		84 x 24 x 205	9003414 47035 4	9003414 47085 9	9003414 47055 2

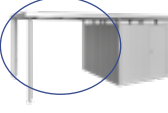
Tartozékok	Méret: Szél. x Mély. x Mag. (cm)	EAN-kód
tüzhorganyzott acéllemezből, szürkésfehér bevonattal		
Polcszett	2 darabos csomagolás	56 x 26 x 17,3
	4 darabos csomagolás	56 x 26 x 17,3
	2 darabos csomagolás	56 x 44,5 x 17,3
Beakasztható zsák	falisínnel	56 x 34 x 20
Kampószett	egy-egy kombi-, nyél- és lapáttartó kampó	56 x 23 x 10
Eszköztartó	2 darabos csomagolás	28 x 10,4 x 17,2
Ajtóra szerelhető kosarak	2 darabos csomagolás	34 x 10 x 9,5
Polckosarak	2 darabos csomagolás	72 x 16 x 11
Padlóküszöb rámpa	csak dupla ajtónál és alumínium padlókeretnél	170,5 x 9,1 x 3
BikeLift*	standard	33 x 184 x 28
	oldalra elfordítható	33 x 184 x 39
Kerékpártartó BikeMax	1 darabos csomagolás	14,5 x 8 x 205,5
Kerékpártartó állvány BikeHolder	szett 2 kerékpárnak	56 x 17,7 x 33
Elektromos szerelőpanel		28 x 4 x 204
LED világítás		44 x 4 x 1,5

HighLine®, Panorama®, AvantGarde® és AvantGarde®ECO szerszámházak



HighLine®	Méret	Külső méret*		Belső méret	Alapzat mérete	Súly (kg)	EAN-kód			
		Szél. x Mély. x Mag. (cm)	Szél. x Mély. x Mag. (cm)	Szél. x Mély. x Mag. (cm)	Szél. x Mély. (cm)		ezüst-metál	kvarcszürke-metál	sötétszürke-metál	
Egyszárnyú ajtóval, ajtónyílás: 76 x 182 cm (Szél. x Mag.), jobbra nyíló ajtó										
	H5	155 x 275 x 222	132 x 252 x 210	137 x 257	137 x 257	222,8	9003414 83010 3	9003414 88010 8	9003414 84010 2	
	H1	275 x 155 x 222	252 x 132 x 210	257 x 137	257 x 137	214,5	9003414 83020 2	9003414 88020 7	9003414 84020 1	
	H2	275 x 195 x 222	252 x 172 x 210	257 x 177	257 x 177	232	9003414 83030 1	9003414 88030 6	9003414 84030 0	
	H3	275 x 235 x 222	252 x 212 x 210	257 x 217	257 x 217	267,5	9003414 83040 0	9003414 88040 5	9003414 84040 9	
	H4	275 x 275 x 222	252 x 252 x 210	257 x 257	257 x 257	283,6	9003414 83050 9	9003414 88050 4	9003414 84050 8	
	H5	275 x 315 x 222	252 x 292 x 210	257 x 297	257 x 297	317,8	9003414 83060 8	9003414 88060 3	9003414 84060 7	
	H6	315 x 315 x 222	292 x 292 x 210	297 x 297	297 x 297	377	9003414 83070 7	9003414 88070 2	9003414 84070 6	
	Dupla ajtóval, ajtónyílás: 155 x 182 cm (Szél. x Mag.)									
	H1	275 x 155 x 222	252 x 132 x 210	257 x 137	257 x 137	226,9	9003414 83029 5	9003414 88029 0	9003414 84029 4	
	H2	275 x 195 x 222	252 x 172 x 210	257 x 177	257 x 177	244,4	9003414 83039 4	9003414 88039 9	9003414 84039 3	
	H3	275 x 235 x 222	252 x 212 x 210	257 x 217	257 x 217	279,9	9003414 83049 3	9003414 88049 8	9003414 84049 2	
	H4	275 x 275 x 222	252 x 252 x 210	257 x 257	257 x 257	296	9003414 83059 2	9003414 88059 7	9003414 84059 1	
H5	275 x 315 x 222	252 x 292 x 210	257 x 297	257 x 297	330,2	9003414 83069 1	9003414 88069 6	9003414 84069 0		
H6	315 x 315 x 222	292 x 292 x 210	297 x 297	297 x 297	389,4	9003414 83079 0	9003414 88079 5	9003414 84079 9		
Külön rendelhető										
S méretű oldaltető a HighLine® szerszámházhoz, szélesség: 150 cm										
	H2	150 x 195 x 222				75,8	9003414 83836 9	9003414 88836 4	9003414 84836 8	
	H3	150 x 235 x 222				86,7	9003414 83846 8	9003414 88846 3	9003414 84846 7	
	H4	150 x 275 x 222				94,2	9003414 83856 7	9003414 88856 2	9003414 84856 6	
	H5, H6	150 x 315 x 222				104,1	9003414 83866 6	9003414 88866 1	9003414 84866 5	
L méretű oldaltető a HighLine® szerszámházhoz, szélesség: 282 cm										
	H2	282 x 195 x 222				115	9003414 83036 3	9003414 88036 8	9003414 84036 2	
	H3	282 x 235 x 222				134,6	9003414 83046 2	9003414 88046 7	9003414 84046 1	
	H4	282 x 275 x 222				141,3	9003414 83056 1	9003414 88056 6	9003414 84056 0	
	H5, H6	282 x 315 x 222				155,8	9003414 83066 0	9003414 88066 5	9003414 84066 9	
Oldalfal az S és L méretű oldaltetőkhöz										
	H2	157 x 2,5 x 181				37,8	9003414 83038 7	9003414 88038 2	9003414 84038 6	
	H3	197 x 2,5 x 181				45,6	9003414 83048 6	9003414 88048 1	9003414 84048 5	
	H4	237 x 2,5 x 181				54,8	9003414 83058 5	9003414 88058 0	9003414 84058 4	
	H5, H6	277 x 2,5 x 181				62,8	9003414 83068 4	9003414 88068 9	9003414 84068 3	
Hátfal az S méretű oldaltetőhöz, szélesség: 150 cm										
	S	134 x 4 x 181				33,8	9003414 83097 4	9003414 88097 9	9003414 84097 3	
	Hátfal az L méretű oldaltetőhöz, szélesség: 282 cm									
L	266 x 4 x 181					61,2	9003414 83098 1	9003414 88098 6	9003414 84098 0	
Panorama®										
Egyszárnyú ajtóval, ajtónyílás: 76 x 182 cm (Szél. x Mag.), jobbra nyíló ajtó										
	P1	273 x 158 x 227	252 x 132 x 220	257 x 137	257 x 137	202,2	9003414 13020 3	9003414 18020 8	9003414 14020 2	
	P2	273 x 198 x 227	252 x 172 x 220	257 x 177	257 x 177	225,7	9003414 13030 2	9003414 18030 7	9003414 14030 1	
	P3	273 x 238 x 227	252 x 212 x 220	257 x 217	257 x 217	250	9003414 13040 1	9003414 18040 6	9003414 14040 0	
	P4	273 x 278 x 227	252 x 252 x 220	257 x 257	257 x 257	271,9	9003414 13050 0	9003414 18050 5	9003414 14050 9	
	P5	273 x 318 x 227	252 x 292 x 220	257 x 297	257 x 297	293,9	9003414 13060 9	9003414 18060 4	9003414 14060 8	
	Dupla ajtóval, ajtónyílás: 155 x 182 cm (Szél. x Mag.)									
	P1	273 x 158 x 227	252 x 132 x 220	257 x 137	257 x 137	214,6	9003414 13029 6	9003414 18029 1	9003414 14029 5	
	P2	273 x 198 x 227	252 x 172 x 220	257 x 177	257 x 177	238,1	9003414 13039 5	9003414 18039 0	9003414 14039 4	
	P3	273 x 238 x 227	252 x 212 x 220	257 x 217	257 x 217	262,4	9003414 13049 4	9003414 18049 9	9003414 14049 3	
	P4	273 x 278 x 227	252 x 252 x 220	257 x 257	257 x 257	284,3	9003414 13059 3	9003414 18059 8	9003414 14059 2	
P5	273 x 318 x 227	252 x 292 x 220	257 x 297	257 x 297	306,3	9003414 13069 2	9003414 18069 7	9003414 14069 1		





*legmagasabb pont, tetőkiugrással együtt

AvantGarde®	Méret	Külső méret*		Belső méret	Alapzat mérete	Súly (kg)	EAN-kód		
		Szél. x Mély. x Mag. (cm)	Szél. x Mély. x Mag. (cm)	Szél. x Mély. (cm)	ezüst-metál		kvarcszürke-metál	sötétszürke-metál	
	Egyszárnyú ajtóval, ajtónyílás: 76 x 182 cm (Szél. x Mag.), jobbra nyíló ajtó								
	A1	180 x 220 x 218	172 x 172 x 209	177 x 177	155,8	9003414 15010 2	9003414 19010 8	9003414 17010 0	
	A2	180 x 260 x 218	172 x 212 x 209	177 x 217	175,7	9003414 15020 1	9003414 19020 7	9003414 17020 9	
	A3	180 x 300 x 218	172 x 252 x 209	177 x 257	194,2	9003414 15030 0	9003414 19030 6	9003414 17030 8	
	A4	180 x 380 x 222	172 x 332 x 209	177 x 337	237,3	9003414 15040 9	9003414 19040 5	9003414 17040 7	
	A5	260 x 220 x 218	252 x 172 x 209	257 x 177	191	9003414 15050 8	9003414 19050 4	9003414 17050 6	
	A6	260 x 260 x 218	252 x 212 x 209	257 x 217	214,5	9003414 15060 7	9003414 19060 3	9003414 17060 5	
	A7	260 x 300 x 218	252 x 252 x 209	257 x 257	230,8	9003414 15070 6	9003414 19070 2	9003414 17070 4	
	A8	260 x 380 x 222	252 x 332 x 209	257 x 337	281,5	9003414 15080 5	9003414 19080 1	9003414 17080 3	
	Dupla ajtóval, ajtónyílás: A1 – A4: 139 x 182 cm (Szél. x Mag.), A5 – A8: 155 x 182 cm (Szél. x Mag.)								
	A1	180 x 220 x 218	172 x 172 x 209	177 x 177	167	9003414 15019 5	9003414 19019 1	9003414 17019 3	
	A2	180 x 260 x 218	172 x 212 x 209	177 x 217	186,9	9003414 15029 4	9003414 19029 0	9003414 17029 2	
	A3	180 x 300 x 218	172 x 252 x 209	177 x 257	202,4	9003414 15039 3	9003414 19039 9	9003414 17039 1	
	A4	180 x 380 x 222	172 x 332 x 209	177 x 337	247	9003414 15049 2	9003414 19049 8	9003414 17049 0	
	A5	260 x 220 x 218	252 x 172 x 209	257 x 177	203,4	9003414 15059 1	9003414 19059 7	9003414 17059 9	
	A6	260 x 260 x 218	252 x 212 x 209	257 x 217	226,9	9003414 15069 0	9003414 19069 6	9003414 17069 8	
	A7	260 x 300 x 218	252 x 252 x 209	257 x 257	243,2	9003414 15079 9	9003414 19079 5	9003414 17079 7	
A8	260 x 380 x 222	252 x 332 x 209	257 x 337	293,9	9003414 15089 8	9003414 19089 4	9003414 17089 6		



AvantGarde®ECO	Méret	Külső méret*		Belső méret	Alapzat mérete	Súly (kg)	EAN-kód		
		Szél. x Mély. x Mag. (cm)	Szél. x Mély. x Mag. (cm)	Szél. x Mély. (cm)	ezüst-metál		kvarcszürke-metál	sötétszürke-metál	
	Egyszárnyú ajtóval, ajtónyílás: 76 x 182 cm (Szél. x Mag.), jobbra nyíló ajtó								
	A1	180 x 220 x 218	172 x 172 x 209	177 x 177	128	9003414 15610 4	9003414 19610 0	9003414 17610 2	
	A2	180 x 260 x 218	172 x 212 x 209	177 x 217	146	9003414 15620 3	9003414 19620 9	9003414 17620 1	
	A3	180 x 300 x 218	172 x 252 x 209	177 x 257	161	9003414 15630 2	9003414 19630 8	9003414 17630 0	
	A4	180 x 380 x 222	172 x 332 x 209	177 x 337	204	9003414 15640 1	9003414 19640 7	9003414 17640 9	
	A5	260 x 220 x 218	252 x 172 x 209	257 x 177	160	9003414 15650 0	9003414 19650 6	9003414 17650 8	
	A6	260 x 260 x 218	252 x 212 x 209	257 x 217	182	9003414 15660 9	9003414 19660 5	9003414 17660 7	
	A7	260 x 300 x 218	252 x 252 x 209	257 x 257	194	9003414 15670 8	9003414 19670 4	9003414 17670 6	
	A8	260 x 380 x 222	252 x 332 x 209	257 x 337	246	9003414 15680 7	9003414 19680 3	9003414 17680 5	
	Dupla ajtóval, ajtónyílás: A1 – A4: 139 x 182 cm (Szél. x Mag.), A5 – A8: 155 x 182 cm (Szél. x Mag.)								
	A1	180 x 220 x 218	172 x 172 x 209	177 x 177	133	9003414 15619 7	9003414 19619 3	9003414 17619 5	
	A2	180 x 260 x 218	172 x 212 x 209	177 x 217	151	9003414 15629 6	9003414 19629 2	9003414 17629 4	
	A3	180 x 300 x 218	172 x 252 x 209	177 x 257	166	9003414 15639 5	9003414 19639 1	9003414 17639 3	
	A4	180 x 380 x 222	172 x 332 x 209	177 x 337	215	9003414 15649 4	9003414 19649 0	9003414 17649 2	
	A5	260 x 220 x 218	252 x 172 x 209	257 x 177	163	9003414 15659 3	9003414 19659 9	9003414 17659 1	
	A6	260 x 260 x 218	252 x 212 x 209	257 x 217	185	9003414 15669 2	9003414 19669 8	9003414 17669 0	
	A7	260 x 300 x 218	252 x 252 x 209	257 x 257	197	9003414 15679 1	9003414 19679 7	9003414 17679 9	
A8	260 x 380 x 222	252 x 332 x 209	257 x 337	249	9003414 15689 0	9003414 19689 6	9003414 17689 8		

*legmagasabb pont, tetőkiugrással együtt

Alapzathoz szükséges tartozékok / alapzat			EAN-kód	EAN-kód	EAN-kód	EAN-kód
Illik a következőkhöz			Alumínium padlókeret	Alumínium padlólemez	SmartBase	SmartBase ^{PLUS}
HighLine®	Panorama®	AvantGarde® AvantGarde®ECO				
		A1	9003414 41031 2	9003414 48031 5	9003414 43946 7	9003414 43446 2
		A2	9003414 41071 8	9003414 48071 1	9003414 43988 7	9003414 43488 2
H1, HS	P1		9003414 41022 0	9003414 48022 3	9003414 43952 8	9003414 43452 3
		A3, A5	9003414 41041 1	9003414 48041 4	9003414 43958 0	9003414 43458 5
		A4	9003414 41081 7	9003414 48081 0	9003414 43976 4	9003414 43476 9
H3	P3	A6	9003414 41042 8	9003414 48042 1	9003414 43963 4	9003414 43463 9
H4	P4	A7	9003414 41051 0	9003414 48051 3	9003414 43968 9	9003414 43468 4
H5	P5		9003414 41062 6	9003414 48062 9	9003414 43973 3	9003414 43473 8
		A8	9003414 41061 9	9003414 48061 2	9003414 43978 8	9003414 43478 3
H6			9003414 41043 5	9003414 48043 8	9003414 43995 5	9003414 43495 0
Megjegyzés: Útvefűrőt bármely jól felszerelt szaküzletből lehet kölcsönözni, a szükséges fűrófej pedig a Biohörtál-nál beszerezhető.						
Fűrófej Ø 40 x 570 mm Ø 18 mm-es SDS-Max fűrószárhoz (SmartBase ^{PLUS} -hoz)						9003414 43410 3
Megjegyzés: Egy pótajtóval kombinálva a SmartBase és SmartBase ^{PLUS} alapzathoz egy kiegészítő csomag szükséges.						
Alapzat kiegészítő csomag					9003414 43505 6	9003414 43405 9
Megjegyzés: Ha a padlókeretet közvetlenül kavicsgyágra rakják le (kb. 10 cm vastag kavicsgy, alapozás vagy lapok nélkül), a talajba történő rögzítéshez talajhorgonyokra van szükség. Ennél az alapozási megoldásnál a viharbiztonságról az ügyfélnek kell gondoskodnia. A1, HS, H1, P1 méreteknél összesen 8 db; H2, P2, A2, H3, P3, A3, A4, A5, A6 méreteknél összesen 10 db; H4, P4, H5, P5, H6, A7, A8 méreteknél összesen 12 db szükséges.						
Talajhorgony	4 darabos csomagolás		9003414 41004 6			
	6 darabos csomagolás		9003414 41006 0			

Tartozékok		Méret: Szél. x Mély. x Mag. (cm) / szín				
az adott színekben			HighLine*	Panorama*	AvantGarde*	AvantGarde*ECO
Pótajtó	nemesacél-kilincsgarnitúrával és gáznyomású rugóval	ezüst-metál	9003414 83002 8	9003414 83002 8	9003414 83002 8	
		kvarcszürke-metál	9003414 88002 3	9003414 88002 3	9003414 88002 3	
		sötétszürke-metál	9003414 84002 7	9003414 84002 7	9003414 84002 7	
ECO pótajtó	trapézlemezről készült, forgófogantyús cilinderzárral és kampóval	ezüst-metál				9003414 83602 0
		kvarcszürke-metál				9003414 88602 5
		sötétszürke-metál				9003414 84602 9
Ablakelem		ezüst-metál	9003414 43065 5	9003414 43065 5	9003414 43065 5	9003414 43065 5
		kvarcszürke-metál	9003414 43085 3	9003414 43085 3	9003414 43085 3	9003414 43085 3
		sötétszürke-metál	9003414 43055 6	9003414 43055 6	9003414 43055 6	9003414 43055 6
Ereszcsatorna szett		ezüst-metál	9003414 44025 8	9003414 44024 1	9003414 44022 7	9003414 44022 7
		kvarcszürke-metál	9003414 44085 2	9003414 44084 5	9003414 44082 1	9003414 44082 1
		sötétszürke-metál	9003414 44065 4	9003414 44064 7	9003414 44062 3	9003414 44062 3
FloraBoard		ezüst-metál	9003414 47030 9	9003414 47030 9	9003414 47030 9	9003414 47030 9
		kvarcszürke-metál	9003414 47080 4	9003414 47080 4	9003414 47080 4	9003414 47080 4
		sötétszürke-metál	9003414 47050 7	9003414 47050 7	9003414 47050 7	9003414 47050 7
Szerszámtartó	2 darabos csomagolás	ezüst-metál	9003414 47031 6	9003414 47031 6	9003414 47031 6	
		kvarcszürke-metál	9003414 47081 1	9003414 47081 1	9003414 47081 1	
		sötétszürke-metál	9003414 47051 4	9003414 47051 4	9003414 47051 4	
ECO Szerszámtartó	2 darabos csomagolás, illik az ECO ajtókhöz	ezüst-metál				9003414 47032 3
		kvarcszürke-metál				9003414 47082 8
		sötétszürke-metál				9003414 47052 1
tűzhorganyzott acéllemezből						
Polcállvány	2 darabos csomagolás	4 x 4 x 185	9003414 46021 8	9003414 46021 8	9003414 46021 8	9003414 46021 8
Polcset	2 darabos csomagolás	72 x 24,5 x 7,5	9003414 45010 3	9003414 45010 3	9003414 45010 3	9003414 45010 3
	4 darabos csomagolás	72 x 24,5 x 7,5	9003414 45020 2	9003414 45020 2	9003414 45020 2	9003414 45020 2
	2 darabos csomagolás	72 x 43,5 x 12,5	9003414 45030 1	9003414 45030 1	9003414 45030 1	9003414 45030 1
Összecsukható asztal		69,2 x 57,5 x 40	9003414 40011 5	9003414 40011 5	9003414 40011 5	9003414 40011 5
Beakasztható zsák	falisínnel	67 x 34 x 20	9003414 47071 2	9003414 47071 2	9003414 47071 2	9003414 47071 2
Kampószett	egy-egy kombi-, nyél- és lapáttartó kampó	72 x 17 x 73	9003414 47070 5	9003414 47070 5	9003414 47070 5	9003414 47070 5
Eszköztartó	4 darabos csomagolás	13 x 9,5 x 30	9003414 47020 0	9003414 47020 0	9003414 47020 0	9003414 47020 0
Ajtóra szerelhető kosarak	2 darabos csomagolás	34 x 10 x 9,5	9003414 46025 6	9003414 46025 6	9003414 46025 6	9003414 46025 6
Polckosarak	2 darabos csomagolás	72 x 16 x 11	9003414 46026 3	9003414 46026 3	9003414 46026 3	9003414 46026 3
Padlóközszőb rampa	csak dupla ajtónál és alumínium padlókeretnél	135 x 14,5 x 7	9003414 41000 8	9003414 41000 8	9003414 41000 8	9003414 41000 8
BikeLift*	standard	33 x 184 x 27,5	9003414 49050 5	9003414 49050 5	9003414 49050 5	9003414 49050 5
	oldalra elfordítható	33 x 184 x 38,5	9003414 49051 2	9003414 49051 2	9003414 49051 2	9003414 49051 2
Kerékpártartó BikeMax	1 darabos csomagolás	4 x 4 x 185	9003414 49011 6	9003414 49011 6	9003414 49011 6	9003414 49011 6
	2 darabos csomagolás		9003414 49021 5	9003414 49021 5	9003414 49021 5	9003414 49021 5
Kerékpártartó állvány BikeHolder	szett 3 kerékpárnak	72 x 10 x 33	9003414 49012 3	9003414 49012 3	9003414 49012 3	9003414 49012 3
Elektromos szerelőpanel		20 x 4 x 185	9003414 46031 7	9003414 46031 7	9003414 46031 7	9003414 46031 7
LED világítás		44 x 4 x 1,5	9003414 46041 6	9003414 46041 6	9003414 46041 6	9003414 46041 6
A gáznyomású rugók az alapfelszereltséghez tartoznak! Kivétel: AvantGarde* ECO és ECO pótajtó						
Gáznyomású rugó készlet, illik az ECO ajtókhöz	1 darabos csomagolás	34 x 2 x 2				9003414 83608 2
	2 darabos csomagolás	34 x 2 x 2				9003414 83609 9

Europa szerszámház és szerszámtároló

Europa	Méret	Külső méret*	Belső méret	Alapzat mérete	Súly (kg)	EAN-kód					
		Szél. x Mély. x Mag. (cm)	Szél. x Mély. x Mag. (cm)	Szél. x Mély. (cm)		ezüst-metál	kvarcszürke-metál	sötétszürke-metál	sötétzöld		
		Ajtónyílás: 135 x 170 cm (Szél. x Mag.)									
	1	172 x 84 x 196	150 x 78 x 188	155 x 83	90,4	9003414 29010 5	9003414 22010 2	9003414 24010 0	9003414 23010 1		
	2	172 x 156 x 196	150 x 150 x 188	155 x 155	115,2	9003414 29020 4	9003414 22020 1	9003414 24020 9	9003414 23020 0		
	3	244 x 156 x 203	222 x 150 x 195	227 x 155	139,4	9003414 29030 3	9003414 22030 0	9003414 24030 8	9003414 23030 9		
	4	244 x 228 x 203	222 x 222 x 195	227 x 227	167,8	9003414 29040 2	9003414 22040 9	9003414 24040 7	9003414 23040 8		
	5	316 x 228 x 209	294 x 222 x 202	299 x 227	202,6	9003414 29050 1	9003414 22050 8	9003414 24050 6	9003414 23050 7		
	6	244 x 300 x 203	222 x 294 x 195	227 x 299	197,8	9003414 29060 0	9003414 22060 7	9003414 24060 5	9003414 23060 6		
	7	316 x 300 x 209	294 x 294 x 202	299 x 299	233,9	9003414 29070 9	9003414 22070 6	9003414 24070 4	9003414 23070 5		
	2A	244 x 84 x 203	222 x 78 x 195	227 x 83	112,2	9003414 29080 8	9003414 22080 5	9003414 24080 3	9003414 23080 4		
	4A	316 x 156 x 209	294 x 150 x 202	299 x 155	165,1	9003414 29090 7	9003414 22090 4	9003414 24090 2	9003414 23090 3		
Külön megrendelhető											
	2,3,4A	150 x 156 x 170			21,7	9003414 42019 9	9003414 42012 0	9003414 42014 4	9003414 42040 3		
	4,5	150 x 228 x 170			27,5	9003414 42029 8	9003414 42022 9	9003414 42024 3	9003414 42050 2		
	6,7	150 x 300 x 170			35,2	9003414 42039 7	9003414 42032 8	9003414 42034 2	9003414 42060 1		

*legmagasabb pont, tetőkiügrással együtt



Szerszámtároló	Méret	Külső méret*	Belső méret	Alapzat mérete	Súly (kg)	EAN-kód		
		Szél. x Mély. x Mag. (cm)	Szél. x Mély. x Mag. (cm)	Szél. x Mély. (cm)		ezüst-metál	kvarcszürke-metál	sötétszürke-metál
Ajtónyílás: Méret 90: 65 x 170 cm (Szél. x Mag.), 150-es és 230-as mérettől: 135 x 170 cm (Szél. x Mag.)								
	90	93 x 83 x 182,5	88 x 78 x 177	93 x 83	56,4	9003414 34030 5	9003414 30030 9	9003414 31030 8
	150	155 x 83 x 182,5	150 x 78 x 177	155 x 83	88,1	9003414 34010 7	9003414 30010 1	9003414 31010 0
	150 ^{LARGE}	156 x 155 x 184	150 x 150 x 177	155 x 155	kb. 110,2	9003414 34910 0	9003414 30910 4	9003414 31910 3
	190	191 x 83 x 182,5	186 x 78 x 177	191 x 83	101,4	9003414 34060 2	9003414 30060 6	9003414 31060 5
	190 ^{LARGE}	192 x 155 x 184	186 x 150 x 177	191 x 155	kb. 124,1	9003414 34960 5	9003414 30960 9	9003414 31960 8
	230	227 x 83 x 182,5	222 x 78 x 177	227 x 83	109,9	9003414 34080 0	9003414 30080 4	9003414 31080 3
	230 ^{LARGE}	228 x 155 x 184	222 x 150 x 177	227 x 155	kb. 133,7	9003414 34980 3	9003414 30980 7	9003414 31980 6

*legmagasabb pont, tetőkiugrással együtt

Alapzathoz szükséges tartozékok / alapzat		EAN-kód	EAN-kód	EAN-kód	EAN-kód
Illik a következőkhöz		Alumínium padlókeret	Alumínium padlólemez	SmartBase	SmartBase ^{PLUS}
Europa	Szerszámtároló				
	90	9003414 41011 4	9003414 48011 7	9003414 43982 5	9003414 43482 0
1	150	9003414 41010 7	9003414 48010 0	9003414 43901 6	9003414 43401 1
2	150 ^{LARGE}	9003414 41020 6	9003414 48020 9	9003414 43906 1	9003414 43406 6
	190	9003414 41012 1	9003414 48012 4	9003414 43929 0	9003414 43426 4
	190 ^{LARGE}	9003414 41015 2	9003414 48015 5	9003414 43910 8	9003414 43510 0
2A	230	9003414 41080 0	9003414 48080 3	9003414 43936 8	9003414 43436 3
3	230 ^{LARGE}	9003414 41030 5	9003414 48030 8	9003414 43912 2	9003414 43412 7
4		9003414 41040 4	9003414 48040 7	9003414 43918 4	9003414 43418 9
4A		9003414 41090 9	9003414 48090 2	9003414 43942 9	9003414 43442 4
5,6		9003414 41050 3	9003414 48050 6	9003414 43923 8	9003414 43423 3
7		9003414 41070 1	9003414 48070 4	9003414 43930 6	9003414 43430 1

Megjegyzés: Útvefűrőt bármely jól felszerelt szaküzletből lehet kölcsönözni, a szükséges fűrófej pedig a Biohórnál is beszerezhető.

Fűrófej Ø 40 x 570 mm Ø 18 mm-es SDS-Max fűrószárhoz (SmartBase ^{PLUS} -hoz)				9003414 43410 3
Megjegyzés: Ha a padlókeretet közvetlenül kavicságyba rakják le (kb. 10 cm vastag kavicságy, alapozás vagy lapok nélkül), a talajba történő rögzítéshez talajhorgonyokra van szükség. Ennél az alapozási megoldásnál a viharbiztonságról az ügyfélnek kell gondoskodnia. Méret 1, 90, 150 össz. 4db.; Méret 2, 2A, 150 ^{LARGE} , 190, 190 ^{LARGE} , 230 össz. 6 db.; Méret 3, 4, 4A, 230 ^{LARGE} össz. 8 db.; Méret 5, 6, 7 össz. 10 db szükséges.				
Talajhorgony	4 darabos csomagolás	9003414 41004 6		
	6 darabos csomagolás	9003414 41006 0		

Tartozékok	Méret: Szél. x Mély. x Mag. (cm) / szín			
az adott színekben				
Egy további dupla ajtóval	Trapézlemezéből készült, forgófogantyús cilinderral és kampóval	ezüst-metál	9003414 29001 3	
		kvarcszürke-metál	9003414 22001 0	
		sötétszürke-metál	9003414 24001 8	
Ereszcatorna szett		sötétszöld	9003414 23001 9	
		ezüst-metál	9003414 44070 8	
		kvarcszürke-metál	9003414 44080 7	
Ablakelem		sötétszürke-metál	9003414 44050 0	
		sötétszöld	9003414 44040 1	
		ezüst-metál	9003414 43060 0	
tüzhorgonyozott acéllemezből		kvarcszürke-metál	9003414 43080 8	
		sötétszürke-metál	9003414 43050 1	
		sötétszöld	9003414 43040 2	
Polcállvány	2 darabos csomagolás	4 x 4 x 173	9003414 46020 1	9003414 46020 1
Polcszett	2 darabos csomagolás	72 x 24,5 x 7,5	9003414 45010 3	9003414 45010 3
	4 darabos csomagolás	72 x 24,5 x 7,5	9003414 45020 2	9003414 45020 2
	2 darabos csomagolás	72 x 43,5 x 12,5	9003414 45030 1	9003414 45030 1
Összecsukható asztal		69,2 x 57,5 x 40	9003414 40011 5	9003414 40011 5
Beakasztható zsák	falisínnel	67 x 34 x 20	9003414 47071 2	9003414 47071 2
Kampósztett	egy-egy kombi-, nyél-és lapáttartó kampó	72 x 17 x 73	9003414 47070 5	9003414 47070 5
Eszköztartó	4 darabos csomagolás	13 x 9,5 x 30	9003414 47020 0	9003414 47020 0
Ajtóra szerelhető kosarak	2 darabos csomagolás	34 x 10 x 9,5	9003414 46025 6	9003414 46025 6
Polckosarak	2 darabos csomagolás	72 x 16 x 11	9003414 46026 3	9003414 46026 3
Elektromos szerelőpanel		28 x 6 x 172,5	9003414 46030 0	9003414 46030 0
LED világítás		44 x 4 x 1,5	9003414 46041 6	9003414 46041 6
Padlóküszöb rámpa	csak dupla ajtónál és alumínium padlókeretnél	135 x 14,5 x 7	9003414 41000 8	
	standard	33 x 184 x 27,5	9003414 49050 5	
BikeLift®	oldalra elfordítható, csak a hátfal közepére szerelhető	33 x 184 x 38,5	9003414 49051 2	
Kerékpártartó BikeMax	1 darabos csomagolás	4 x 4 x 173	9003414 49010 9	
	2 darabos csomagolás		9003414 49020 8	
Kerékpártartó állvány BikeHolder	szett 3 kerékpárnak	72 x 10 x 33	9003414 49012 3	

Outdoor Living



CasaNova® – az Ön igényei szerint alakítható élettér

A moduláris építőelemeknek köszönhetően vágyainak semmi sem szab határt.

A kapu, az ajtók és az ablakok az Ön elképzeléseinek megfelelően szabadon elhelyezhetők. További információt itt talál: www.biohort.com/casanova.





A termékhez



Pergola

	Méret	Külső méret	Belső méret	Súly (kg)	Színkombinációk			EAN-kód
		Szél. x Mély. x Mag. (cm)	Szél. x Mély. x Mag. (cm)		Keret színe	Tetőlamellák színe	Variációk	
	3x3	312 x 312 x 255	272 x 272 x 235	227,2	kvarcszürke-metál	kvarcszürke-metál	1	9003414 92217 4
						ezüst-metál	1.2	9003414 92219 8
					sötétszürke-metál	sötétszürke-metál	1.3	9003414 92216 7
						ezüst-metál	1.4	9003414 92218 1
	3,5x3	367,5 x 312 x 255	328 x 272 x 235	256	kvarcszürke-metál	kvarcszürke-metál	2	9003414 92221 1
						ezüst-metál	2.2	9003414 92223 5
					sötétszürke-metál	sötétszürke-metál	2.3	9003414 92220 4
						ezüst-metál	2.4	9003414 92222 8
	4x3	404,5 x 312 x 255	365 x 272 x 235	275,1	kvarcszürke-metál	kvarcszürke-metál	3	9003414 92225 9
						ezüst-metál	3.2	9003414 92227 3
					sötétszürke-metál	sötétszürke-metál	3.3	9003414 92224 2
						ezüst-metál	3.4	9003414 92226 6
	3x3,5	312 x 367,5 x 255	272 x 328 x 235	254,6	kvarcszürke-metál	kvarcszürke-metál	4	900341492389 8
						ezüst-metál	4.2	900341492391 1
					sötétszürke-metál	sötétszürke-metál	4.3	900341492388 1
						ezüst-metál	4.4	9003414 92390 4
	3,5x3,5	367,5 x 367,5 x 255	328 x 328 x 235	288	kvarcszürke-metál	kvarcszürke-metál	5	9003414 92229 7
						ezüst-metál	5.2	9003414 92231 0
					sötétszürke-metál	sötétszürke-metál	5.3	9003414 92228 0
						ezüst-metál	5.4	9003414 92230 3
	4x3,5	404,5 x 367,5 x 255	365 x 328 x 235	310,2	kvarcszürke-metál	kvarcszürke-metál	6	9003414 92233 4
						ezüst-metál	6.2	9003414 92235 8
					sötétszürke-metál	sötétszürke-metál	6.3	9003414 92232 7
						ezüst-metál	6.4	9003414 92234 1
Tartozékok	Méret		Súly (kg)	EAN-kód				
Elektromos meghajtás (vezérlőegységgel együtt)	Összes mérethez		3	9003414 92242 6				
Távírányító + tápegység	Összes mérethez		3	9003414 92624 0				
Napvédő roló	3 m-es oldalra		22,9	9003414 92236 5		9003414 92237 2		
	3,5 m-es oldalra		26,3	9003414 92238 9		9003414 92239 6		
	4 m-es oldalra		28,6	9003414 92240 2		9003414 92241 9		
Lamellás oldalfal	3 m-es oldalra		110	9003414 92243 3		9003414 92244 0		
	3,5 m-es oldalra		130	9003414 92245 7		9003414 92246 4		
	4 m-es oldalra		143,5	9003414 92247 1		9003414 92248 8		
LED világítás (vezérlőegységgel együtt)	3x3		2,5	9003414 92626 4				
	3,5x3, 3x3,5			9003414 92627 1				
	4x3			9003414 92628 8				
	3,5x3,5			9003414 92629 5				
	4x3,5			9003414 92630 1				

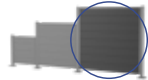
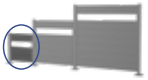
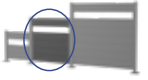
Belátásvédő elemek

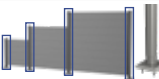
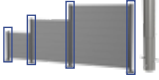
Belátásvédő elem akrilüveg nélkül	Méret	Külső méret		Súly (kg)	EAN-kód		
		Szél. x Mély. x Mag. (cm)			ezüst-metál	kvarcszürke-metál	sötétszürke-metál
Magasság: 90 cm							
Fémpanelt és két vezetősínt tartalmaz a két tartóoszlop közé történő összeszereléshez, amely akár egy házfalhoz (vagy hasonlóhoz) is rögzíthető.							
	100 x 90	96 x 4,4 x 91		13,2	9003414 15924 2	9003414 15920 4	9003414 15892 4
	150 x 90	145 x 4,4 x 91		17,7	9003414 15925 9	9003414 15921 1	9003414 15893 1
	180 x 90	180 x 4,4 x 91		21,5	9003414 15926 6	9003414 15922 8	9003414 15894 8
	200 x 90	194 x 4,4 x 91		22,9	9003414 15928 0	9003414 15923 5	9003414 15917 4
Magasság: 135 cm							
Fémpanelt és két vezetősínt tartalmaz a két tartóoszlop közé történő összeszereléshez, amely akár egy házfalhoz (vagy hasonlóhoz) is rögzíthető.							
	100 x 135	96 x 4,4 x 137		20,3	9003414 15981 5	9003414 15977 8	9003414 15973 0
	150 x 135	145 x 4,4 x 137		27,2	9003414 15982 2	9003414 15978 5	9003414 15974 7
	180 x 135	180 x 4,4 x 137		33,4	9003414 15983 9	9003414 15979 2	9003414 15975 4
	200 x 135	194 x 4,4 x 137		35,5	9003414 15984 6	9003414 15980 8	9003414 15976 1
Magasság: 180 cm							
Fémpanelt és két vezetősínt tartalmaz a két tartóoszlop közé történő összeszereléshez, amely akár egy házfalhoz (vagy hasonlóhoz) is rögzíthető.							
	100 x 180	96 x 4,4 x 182		25,7	9003414 16046 0	9003414 16042 2	9003414 16038 5
	150 x 180	145 x 4,4 x 182		34,7	9003414 16047 7	9003414 16043 9	9003414 16039 2
	180 x 180	180 x 4,4 x 182		42,3	9003414 16048 4	9003414 16044 6	9003414 16040 8
	200 x 180	194 x 4,4 x 182		45,1	9003414 16049 1	9003414 16045 3	9003414 16041 5
Belátásvédő elem akrilüveggel							
Fémpanelt, akrilüveg panelt és két vezetősínt tartalmaz a két tartóoszlop közé történő összeszereléshez, amely akár egy házfalhoz (vagy hasonlóhoz) is rögzíthető.							
Magasság: 90 cm							
	100 x 90	96 x 4,4 x 91		13,1	9003414 15969 3	9003414 15965 5	9003414 15961 7
	150 x 90	145 x 4,4 x 91		17,7	9003414 15970 9	9003414 15966 2	9003414 15962 4
	180 x 90	180 x 4,4 x 91		21,1	9003414 15971 6	9003414 15967 9	9003414 15963 1
	200 x 90	194 x 4,4 x 91		22,3	9003414 15972 3	9003414 15968 6	9003414 15964 8
Magasság: 135 cm							
Fémpanelt, színezett akrilüveg panelt és két vezetősínt tartalmaz a két tartóoszlop közé történő összeszereléshez, amely akár egy házfalhoz (vagy hasonlóhoz) is rögzíthető.							
	100 x 135	96 x 4,4 x 137		20,2	9003414 16034 7	9003414 15989 1	9003414 15985 3
	150 x 135	145 x 4,4 x 137		27,2	9003414 16035 4	9003414 15990 7	9003414 15986 0
	180 x 135	180 x 4,4 x 137		33	9003414 16036 1	9003414 15991 4	9003414 15987 7
	200 x 135	194 x 4,4 x 137		34,9	9003414 16037 8	9003414 15992 1	9003414 15988 4
Magasság: 180 cm							
Fémpanelt, színezett akrilüveg panelt és két vezetősínt tartalmaz a két tartóoszlop közé történő összeszereléshez, amely akár egy házfalhoz (vagy hasonlóhoz) is rögzíthető.							
	100 x 180	96 x 4,4 x 182		25,6	9003414 16058 3	9003414 16054 5	9003414 16050 7
	150 x 180	145 x 4,4 x 182		34,7	9003414 16059 0	9003414 16055 2	9003414 16051 4
	180 x 180	180 x 4,4 x 182		41,9	9003414 16060 6	9003414 16056 9	9003414 16052 1
	200 x 180	194 x 4,4 x 182		44,5	9003414 16229 7	9003414 16057 6	9003414 16053 8
Tartóoszlop a belátásvédő elemekhez							
Illick a következő magassághoz							
Min. magasság max. magasság							
Oszloptalp* Szél. x Mély. (cm)							
Súly (kg)							
EAN-kód							
ezüst-metál							
kvarcszürke-metál							
sötétszürke-metál							
Tartóoszlop a dübeleléshez							
Talajba kerülnek csavarozásra. Talajhoz való rögzítés esetén a tartóoszlopok használhatóak a belátásvédő elemek indító-, záró-, sarok- vagy csatlakozóelemeként is. Válassza ki a falpaneleket a tartóoszlop magasságának megfelelően! Átmérő: 10 cm. Árúckiként egy-egy tartóoszlop.							
	90 cm	95 – 120	15 x 15	10,5	9003414 16342 3	9003414 16341 6	9003414 16340 9
	135 cm	140 – 165	15 x 15	11,4	9003414 16345 4	9003414 16344 7	9003414 16343 0
	180 cm	185 – 210	15 x 15	13,1	9003414 16348 5	9003414 16347 8	9003414 16346 1
Tartóoszlop a betonozáshoz							
Egy pontalapzatba kerülnek bebetonozásra. Talajhoz való rögzítés esetén a tartóoszlopok használhatóak a belátásvédő elemek indító-, záró-, sarok- vagy csatlakozóelemeként is. Válassza ki a falpaneleket a tartóoszlop magasságának megfelelően! Átmérő: 10 cm. Árúckiként egy-egy tartóoszlop.							
	90 cm	95 – 120		10,2	9003414 17336 1	9003414 17342 2	9003414 17339 2
	135 cm	140 – 165		11,7	9003414 17337 8	9003414 17343 9	9003414 17340 8
	180 cm	185 – 210		13,8	9003414 17338 5	9003414 17344 6	9003414 17341 5

*az alaplemezhez tartó fedőlemez mérete 18 x 18 cm.

Szerelési tartozékok	Tartóoszlop dübeleléshez	EAN-kód
Kalapácsfűrő	A kalapácsfűrőre akkor van szükségünk, amikor a ragasztóanyaghoz a lyukakat ki szeretnénk fúrni a betonlapban. Útvefűrő szaküzletben beszerezhető.	SDS Plus rögzítéshez Ø14 mm Hossz: 150 mm
Furat tisztító pumpa és tisztítókefe	A furattisztító a fűrőlyuk biztonságos és egyszerű tisztítására szolgál. A tisztítókefe segítségével a letapadt furópor eltávolítható a furat oldaláról. Ez biztosítja, hogy a ragasztóanyag jól kössön a betonlaphoz.	
Ragasztó anyag	Az injektált ragasztóanyagra azért van szükség, hogy a horgonyrudakat biztonságosan be lehessen rögzíteni a betonba.	Tartalom 300 ml, legalább 16 db-hoz elegendő. Horgonyrudak M12 x 160
Kinyomópisztoly	A kinyomópisztoly segítségével az injektálható ragasztóanyag pontosan adagolható. Az erőátvitelnek köszönhetően ez különösebb erőfeszítés nélkül elvégezhető.	310 ml-es tégelyhez alkalmas
Menetes horgony rudak	A horgonyrudaknak az alapba történő beragasztása garantálja a biztonságos kötetést az alap és a Biohört belátásvédő elem között beleértve az alaplemez is. Termékenként 4 db – egy tartóoszlophoz elegendő.	M12 x 160 R anyával és alátéttel együtt

Kerti tárolók, Kerékpárgarázsok és Szemeteskuka-tárolók

Romeo®	Méret	Külső méret	Belső méret	Térfogat	Súly	EAN-kód		
		Szél. x Mély. x Mag. (cm)	Szél. x Mély. x Mag. (cm)	(l)	(kg)	ezüst-metál	kvarcszürke-metál	sötétszürke-metál
	M	132 x 57 x 140	127 x 46 x 135	800	68,1	9003414 55070 4	9003414 58070 1	9003414 56070 3
	L	132 x 87 x 140	127 x 76 x 135	1300	81,9	9003414 55080 3	9003414 58080 0	9003414 56080 2
	M ^{HIGH}	132 x 57 x 181	127 x 46 x 176	1100	60,3	9003414 55010 0	9003414 58010 7	9003414 56010 9
	L ^{HIGH}	132 x 87 x 181	127 x 76 x 176	1700	74,5	9003414 55020 9	9003414 58020 6	9003414 56020 8
Tartozékok		Méretez	Méret: Szél. x Mély. x Mag. (cm)		EAN-kód			
Polcszett		Összes mérethez	61 x 43 x 40 (2 részes)		9003414 75055 5			

StoreMax®	Méret	Külső méret	Belső méret	Térfogat	Súly	EAN-kód		
		Szél. x Mély. x Mag. (cm)	Szél. x Mély. (cm)	(l)	(kg)	ezüst-metál	kvarcszürke-metál	sötétszürke-metál
	120	117 x 73 x 109	114 x 62	740	48,2	9003414 72060 2	9003414 70060 4	9003414 73060 1
	160	163 x 78 x 120	160 x 67	1200	65,1	9003414 72010 7	9003414 70010 9	9003414 73010 6
	190	190 x 97 x 136	188 x 86	2080	88,8	9003414 72020 6	9003414 70020 8	9003414 73020 5
Tartozékok		Méretez	Méret: Szél. x Mély. x Mag. (cm)		EAN-kód			
Sarokpolc szett (háromszögű)		120, 160	54 x 54 x 53,5		9003414 74010 5			
Közbenső padló		160	160 (2 x 80) x 59,5 x 53,5		9003414 75010 4			
		190	187 (2 x 93,5) x 74,5 x 53,5		9003414 75020 3			
Polcszett		190	72 x 24,5 x 53,5		9003414 74020 4			
Kerékpártartó állvány BikeHolder		190	72 x 15 x 33		9003414 74030 3			

HighBoard	Méret	Külső méret	Belső méret	Térfogat	Súly	EAN-kód		
		Szél. x Mély. x Mag. (cm)	Szél. x Mély. x Mag. (cm)	(l)	(kg)	ezüst-metál	kvarcszürke-metál	sötétszürke-metál
	160	160,5 x 70,5 x 118	156 x 62 x 113	1150	82,7	9003414 72015 2	9003414 70015 4	9003414 73015 1
	200	200,5 x 84,5 x 127	195 x 76 x 120	2150	114,5	9003414 72025 1	9003414 70025 3	9003414 73025 0
Tartozékok		Méretez	Méret: Szél. x Mély. x Mag. (cm)		EAN-kód			
Szerszámtartó		160, 200	51,6 x 3,5 x 5		9003414 47031 6	9003414 47081 1	9003414 47051 4	
Tetőháló		160, 200	25 x 67 x 2		9003414 67010 5			
Közbenső padló		160	78 x 30 x 53,5 polconként (4-részes)		9003414 75015 9			
		200	97 x 74 x 53,5 polconként (2-részes)		9003414 75025 8			
Beakasztható zsák, B típus		160	54,5 x 50 x 20		9003414 67071 6			
Beakasztható zsák, C típus		200	68,5 x 67 x 20		9003414 67072 3			
Kerékpártartó állvány BikeHolder		200	72 x 10 x 33		9003414 49012 3			
Elektromos szerelőpanel		200	58 x 2 x 23		9003414 46032 4			

LoungeBox®	Méret	Külső méret	Belső méret	Térfogat	Súly	EAN-kód		
		Szél. x Mély. x Mag. (cm)	Szél. x Mély. x Mag. (cm)	(l)	(kg)	ezüst-metál	kvarcszürke-metál	sötétszürke-metál
	160	160 x 70 x 83,5	159 x 66 x 77	850	50,1	9003414 64065 8	9003414 68065 4	9003414 65065 7
	200	200 x 85 x 90	199 x 80 x 81	1400	71,9	9003414 64075 7	9003414 68075 3	9003414 65075 6
Tartozékok		Méretez	Méret: Szél. x Mély. x Mag. (cm)		EAN-kód			
Tetőháló		Összes mérethez	25 x 67 x 2		9003414 67010 5			
Beakasztható zsák, B típus		160	54,5 x 50 x 20		9003414 67071 6			
Beakasztható zsák, C típus		200	68,5 x 67 x 20		9003414 67072 3			

StyleBox®	Méret	Külső méret	Belső méret	Térfogat	Súly	EAN-kód		
		Szél. x Mély. x Mag. (cm)	Szél. x Mély. x Mag. (cm)	(l)	(kg)	ezüst-metál	kvarcszürke-metál	sötétszürke-metál
	140	140 x 60 x 71	129 x 49 x 63	400	43,96	9003414 19830 2	9003414 19832 6	9003414 19831 9
	170	170 x 70 x 81	159 x 59 x 73	685	58,90	9003414 19833 3	9003414 19835 7	9003414 19834 0
	210	207 x 80 x 81	196 x 69 x 73	990	74,60	9003414 19836 4	9003414 19838 8	9003414 19837 1
Tartozékok		Méretez	Méret: Szél. x Mély. x Mag. (cm)		EAN-kód			
Tetőháló		Összes mérethez	25 x 67 x 2		9003414 67010 5			
Beakasztható zsák, D típus		140	48,5 x 50,5 x 20		9003414 67073 0			
Beakasztható zsák, E típus		170	59 x 50,5 x 20		9003414 67074 7			
Beakasztható zsák, C típus		210	68,5 x 67 x 20		9003414 67072 3			
Görgők		Összes mérethez	4,5 x 3,5 x 3,5, 2 darabos csomagolás		9003414 67030 3			

FreizeitBox	Méret	Külső méret		Belső méret		Térfogat (l)	Súly (kg)	EAN-kód				
		Szél. x Mély. x Mag. (cm)	Szél. x Mély. x Mag. (cm)	(l)	(kg)			fehér	ezüst-metál	kvarcszürke-metál	sötétszürke-metál	bronz-metál
	100	101 x 46 x 61	92 x 37,5 x 56	195	19,4	9003414 61010 1	9003414 64010 8	9003414 68010 4	9003414 65010 7	9003414 62010 0		
	130	134 x 62 x 71	125 x 53,5 x 66	460	31,5	9003414 61040 8	9003414 64040 5	9003414 68040 1	9003414 65040 4	9003414 62040 7		
	160 ^{HIGH}	160 x 79 x 83	151 x 70,5 x 78	830	47,5	9003414 61060 6	9003414 64060 3	9003414 68060 9	9003414 65060 2	9003414 62060 5		
	180	181 x 79 x 71	172 x 70,5 x 66	800	47,7	9003414 61030 9	9003414 64030 6	9003414 68030 2	9003414 65030 5	9003414 62030 8		
	200	201 x 79 x 83	192 x 70,5 x 77,5	1050	62,3	9003414 61090 3	9003414 64090 0	9003414 68090 6	9003414 65090 9	9003414 62090 2		
Tartozékok		Mérethez		Méretek (cm)		EAN-kód						
Tetőháló		Összes mérethez		25 x 67 x 2		9003414 67010 5						
Beakasztható zsák, A típus		100, 160, 180, 200		67 x 34 x 20		9003414 67070 9						
Beakasztható zsák, B típus		130		54,5 x 50 x 20		9003414 67071 6						
Beakasztható zsák, C típus		160, 180, 200		68,5 x 67 x 20		9003414 67072 3						
CsomagBox készlet		Összes mérethez		16,5 x 26,5 x 5		9003414 67020 4						

CsomagBox	Méret	Külső méret		Belső méret		Térfogat (l)	Súly (kg)	EAN-kód				
		Szél. x Mély. x Mag. (cm)	Szél. x Mély. x Mag. (cm)	(l)	(kg)			fehér	ezüst-metál	kvarcszürke-metál	sötétszürke-metál	bronz-metál
	100	101 x 46 x 61	92 x 37,5 x 56	195	19,9	9003414 61910 4	9003414 64910 1	9003414 68910 7	9003414 65910 0	9003414 62910 3		

MiniGarázs	Méret	Külső méret		Belső méret		Alapzat mérete Szél. x Mély. (cm)	Súly (kg)	EAN-kód	
		Szél. x Mély. x Mag. (cm)	Szél. x Mély. x Mag. (cm)	ezüst-metál	sötétszürke-metál				
	L	145 x 203 x 150	140 x 195 x 143,5	145 x 203	109,4	9003414 55040 7	9003414 56040 6		
Tartozékok		Méret: Szél. x Mély. x Mag. (cm)				EAN-kód			
Alumínium padlókeret*		140 x 198 x 4				9003414 41032 9			
Talajhorgony**		4 darabos csomagolás (összesen 8 db szükséges)				9003414 41004 6			
Alumínium padlólemez*		131,6 x 189,7 x 0,2				9003414 48032 2			
SmartBase*		140 x 198 x 18				9003414 43938 2			
SmartBase ^{PLUS} *		140 x 198 x 65				9003414 43439 4			
Polczett*		77 x 26,8 x 14 padlónként, beleértve a polcállványt				9003414 45013 4			
Kerékpártartó sín*		17,9 x 199,9 x 139,5				9003414 49014 7			
Elektromos szerelőpanel*		72 x 2,1 x 28				9003414 46039 3			
LED világítás		44 x 4 x 1,5				9003414 46041 6			

*Kérjük, vegye figyelembe, hogy a MiniGarázs mérete megváltozott. A tartozékok csak a 145 x 203 x 150 cm-es "Modell 2023 / Méret L" modellhez illik. Kérjük, győződjön meg róla, hogy a jó méretet használja-e, hogy megfelelően tudja alkalmazni a tartozékokat.

**Ha a padlókeretet közvetlenül kavicságyba rakják le (kb. 10 cm vastag kavicságy, alapozás vagy járdalapok nélkül), a talajba történő rögzítéshez talajhorgonyokra van szükség. Ennél az alapozási megoldásnál a viharbiztonságról az ügyfélnek kell gondoskodnia.

Alex*	Külső méret		Belső méret		Térfogat (l)	Súly (kg)	EAN-kód		
	Szél. x Mély. x Mag. (cm)	Szél. x Mély. x Mag. (cm)	(l)	(kg)			ezüst-metál	kvarcszürke-metál	sötétszürke-metál
	80 x 88 x 129		74,4 x 80 x 124,7		740	53,7	9003414 53063 8	9003414 58068 8	9003414 54064 4
Amennyiben 3 vagy több Alex® szemeteskuka-tárolót rendel, extra kedvezményt nyújtunk									
Ajtónyitás balra							9003414 59065 6	9003414 59065 6	9003414 59065 6
Tartozékok						EAN-kód			
Összekötőelem		2 db Alex®-hez (egy csatlakozás)				9003414 53067 6	9003414 58067 1	9003414 54067 5	
		3 db Alex®-hez (két csatlakozás)				9003414 53069 0	9003414 58069 5	9003414 54069 9	
Azonos kulccsal záródó cilinderezár		2 db Alex®-hez				9003414 50040 2	9003414 50040 2	9003414 50040 2	
		3 db Alex®-hez				9003414 50041 9	9003414 50041 9	9003414 50041 9	
Polcok		72 x 43,5 x 7				9003414 45030 1	9003414 45030 1	9003414 45030 1	
Polcállvány		122 x 3 x 3				9003414 46022 5	9003414 46022 5	9003414 46022 5	

Alex® Duo	Külső méret	Belső méret	Térfogat	Súly	EAN-kód		
	Szél. x Mély. x Mag. (cm)	Szél. x Mély. x Mag. (cm)	(l)	(kg)	ezüst-metál	kvarcszürke-metál	sötétszürke-metál
	Ajtónyílás: 129 x 118 cm (Szél. x Mag.)						
	148 x 88 x 129	142 x 79 x 128	1436	57,1	9003414 53090 4	9003414 58090 9	9003414 54090 3
Tartozékok	Méret: Szél. x Mély. x Mag. (cm)			EAN-kód			
Padlószett (Padlóküszöb-rámpa, alumínium padlólemez*, alumínium padlókeret**)	142 x 94 x 4			9003414 57094 8			
Megjegyzés: Ha a padlókeretet közvetlenül kavicságyba rakják le (kb. 10 cm vastag kavicságy, alapozás vagy lapok nélkül), a talajba történő rögzítéshez talajhorgonyokra van szükség. Ennél az alapozási megoldásnál a viharbiztonságról az ügyfélnek kell gondoskodnia. Az Alex® Duo esetén összesen 8 db szükséges.							
Talajhorgony	53 x 4,5, 4 darabos csomagolás			9003414 41004 6			
Polcállvány	166 x 12 x 8,5, 2 darabos csomagolás			9003414 46024 9			
Polcok	56 x 26 x 17,3, 2 darabos csomagolás			9003414 45040 0			
Polcok (mély)	56 x 44,5 x 17,3, 2 darabos csomagolás			9003414 45060 8			
*Alumínium padlólemez: 2 mm-es alumínium hullámlemez. Alumínium padlókeret az optimális lerakás érdekében szükséges. 2-3 cm-es XPS lapokkal alábélelhető (ezek nem a szállítási tartalom részei).							
**Alumínium padlókeret: Alumínium profilső (40 x 40 mm) sarokösszekötővel és rögzítőanyagokkal (csavarok)							

BikeLift® falra szereléshez

BikeLift®	Variáció	Külső méret	Súly	EAN-kód	
		Szél. x Mély. x Mag. (cm)	(kg)	ezüst-metál	sötétszürke-metál
	Standard	16 x 38 x 180	9,5	9003414 49054 3	
	Oldalra elfordítható	16 x 53 x 182	13	9003414 49055 0	
Tartozékok				EAN-kód	
Szerelőpanel a konnektorhoz	Minden változattal kombinálható	10 x 12 x 4	0,2	9003414 49059 8	

Szinte bármilyen kerékpárhoz illik. Ellenőrizze kerékpárját: www.biohort.com/bikelift

Egyéb megoldások

Ajtóvariációk a HighLine®, Panorama® és AvantGarde® szerzsámos házakhoz	Ajtónyílás	EAN-kód		
	Szél. x Mag. (cm)	ezüst-metál	kvarcszürke-metál	sötétszürke-metál
Balra nyíló standard ajtóval is rendelhető	(duplaajtónál nem lehetséges), megrendelésnél megjegyzésben „ajtónyitás balra”			
	76 x 182	9003414 89001 5	9003414 89001 5	9003414 89001 5
További dupla ajtó	(az AvantGarde® esetében nincs)			
	155 x 182	9003414 83004 2	9003414 88004 7	9003414 84004 1
SmartBase ^{PLUS} külön megoldás				EAN-kód
Toldalék				
	Talajcsavar todalék alátéttel és anyával. Maximális hosszabbítás kb. 500 mm	1 darabos csomagolás	9003414 43411 0	

Növénytartók

Magaságias	Méret	Külső méret	Belső méret	Térfogat	Súly	EAN-kód		
		Szél. x Mély. x Mag. (cm)	Szél. x Mély. x Mag. (cm)	(l)	(kg)	ezüst-metál	kvarcászürke-metál	sötétszürke-metál
	1x0,5	102 x 53 x 77	95 x 46 x 77	340	34,6	9003414 64012 2	9003414 68012 8	9003414 65012 1
	1x1	102 x 102 x 77	95 x 95 x 77	695	43,2	9003414 64005 4	9003414 68005 0	9003414 65005 3
	1,5x0,5	152 x 53 x 77	145 x 46 x 77	515	41,3	9003414 64028 3	9003414 68028 9	9003414 65028 2
	1,5x1	152 x 102 x 77	145 x 95 x 77	1060	49,9	9003414 64018 4	9003414 68018 0	9003414 65018 3
	1,5x1,5	152 x 152 x 77	145 x 145 x 77	1620	56,6	9003414 64048 1	9003414 68048 7	9003414 65048 0
	2x0,5	201 x 53 x 77	194 x 46 x 77	685	51,2	9003414 64022 1	9003414 68022 7	9003414 65022 0
	2x1	201 x 102 x 77	194 x 95 x 77	1450	59,8	9003414 64015 3	9003414 68015 9	9003414 65015 2
	2x2	201 x 201 x 77	194 x 194 x 77	2900	76,4	9003414 64035 1	9003414 68035 7	9003414 65035 0
	L2x1	201 x 201 x 77	194 x 194 x 77	2180	82,6	9003414 64025 2	9003414 68025 8	9003414 65025 1
	4x1	397 x 102 x 77	391 x 96 x 77	3742	123	9003414 64085 6	9003414 68085 2	9003414 65085 5

Tartozékok	Mérethez	Méret: Szél. x Mély. x Mag. (cm)	ezüst-metál	kvarcászürke-metál	sötétszürke-metál
Közbenső padló	1x0,5	98 x 51 x 3			9003414 65042 8
	1x1	98 x 100 x 3			9003414 65046 6
	1,5x0,5	147 x 51 x 3			9003414 65045 9
	2x0,5	196 x 51 x 3			9003414 65043 5
	1,5x1	147 x 98 x 3			9003414 65049 7
	2x1	196 x 100 x 3			9003414 65047 3
	4x1	394 x 100 x 3			9003414 65039 8
Melegágy-feltét	2x1	200 x 101 x 23	9003414 64013 9	9003414 68013 5	9003414 65013 8
Csiga elleni védelem	1x0,5	110 x 61 x 4,2	9003414 16349 2	9003414 16351 5	9003414 16350 8
	1x1	110 x 110 x 4,2	9003414 16370 6	9003414 16372 0	9003414 16371 3
	1,5x0,5	160 x 61 x 4,2	9003414 16367 6	9003414 16369 0	9003414 16368 3
	2x0,5	209 x 61 x 4,2	9003414 16355 3	9003414 16357 7	9003414 16356 0
	1,5x1	160 x 61 x 4,2	9003414 16364 5	9003414 16366 9	9003414 16365 2
	2x1	209 x 110 x 4,2	9003414 16352 2	9003414 16354 6	9003414 16353 9
	1,5x1,5	160 x 160 x 4,2	9003414 16361 4	9003414 16363 8	9003414 16362 1
Fűnyíró szegély	2x2	209 x 209 x 4,2	9003414 16373 7	9003414 16375 1	9003414 16374 4
	1x0,5	115 x 66,4 x 6,3	9003414 16399 7	9003414 16401 7	9003414 16400 0
	1x1	115 x 115 x 6,3	9003414 16396 6	9003414 16398 0	9003414 16397 3
	1,5x0,5	164 x 66,4 x 6,3	9003414 16393 5	9003414 16395 9	9003414 16394 2
	2x0,5	214 x 66,4 x 6,3	9003414 16382 9	9003414 16384 3	9003414 16383 6
	1,5 x 1	164 x 115 x 6,3	9003414 16390 4	9003414 16392 8	9003414 16391 1
	2x1	214 x 115 x 6,3	9003414 16379 9	9003414 16381 2	9003414 16380 5
	1,5x1,5	164 x 164 x 6,3	9003414 16385 0	9003414 16387 4	9003414 16386 7
	2x2	214 x 214 x 6,3	9003414 16376 8	9003414 16378 2	9003414 16377 5
Lugasrács (1 db) (L-méretnél 1 db is lehetséges)	L2x1	214 x 214 x 6,3	9003414 16408 6	9003414 16410 9	9003414 16409 3
	1m-es oldalra	102 x 4 x 91	9003414 16436 9	9003414 16438 3	9003414 16437 6
	1,5m-es oldalra	152 x 4 x 91	9003414 16439 0	9003414 16441 3	9003414 16440 6
	2m-es oldalra	201 x 4 x 91	9003414 16442 0	9003414 16444 4	9003414 16443 7
Lugasrács az L-alakhoz (2db)	4m-es oldalra	399 x 4 x 91	9003414 92340 9	9003414 92342 3	9003414 92341 6
	1x1	102 x 102 x 91	9003414 16445 1	9003414 16447 5	9003414 16446 8
	1,5x1,5	152 x 152 x 91	9003414 16448 2	9003414 16450 5	9003414 16449 9
Belátásvédő elem (1 db) (L-méretnél 1 db is lehetséges)	2x2, L2x1	201 x 201 x 91	9003414 16451 2	9003414 16453 6	9003414 16452 9
	1m-es oldalra	102 x 4 x 91	9003414 16457 4	9003414 16459 8	9003414 16458 1
	1,5m-es oldalra	152 x 4 x 91	9003414 16460 4	9003414 16462 8	9003414 16461 1
	2m-es oldalra	201 x 4 x 91	9003414 16463 5	9003414 16465 9	9003414 16464 2
Belátásvédő elem az L-alakhoz (2 db)	4m-es oldalra	399 x 4 x 91	9003414 92343 0	9003414 92345 4	9003414 92344 7
	1x1	102 x 102 x 91	9003414 16466 6	9003414 16468 0	9003414 16467 3
	1,5x1,5	152 x 152 x 91	9003414 16469 7	9003414 16471 0	9003414 16470 3
Belátásvédő elem akrilüveggel (1 db) (L-méretnél 1 db is lehetséges)	2x2, L2x1	201 x 201 x 91	9003414 16472 7	9003414 16474 1	9003414 16473 4
	1m-es oldalra	102 x 4 x 91	9003414 16475 8	9003414 16477 2	9003414 16476 5
	1,5m-es oldalra	152 x 4 x 91	9003414 16478 9	9003414 16480 2	9003414 16479 6
	2m-es oldalra	201 x 4 x 91	9003414 16481 9	9003414 16483 3	9003414 16482 6
Belátásvédő elem az L-alakhoz (2 db)	4m-es oldalra	399 x 4 x 91	9003414 92346 1	9003414 92348 5	9003414 92347 8
	1x1	102 x 102 x 91	9003414 16484 0	9003414 16486 4	9003414 16485 7
	1,5x1,5	152 x 152 x 91	9003414 16487 1	9003414 16489 5	9003414 16488 8
	2x2, L2x1	201 x 201 x 91	9003414 16490 1	9003414 16492 5	9003414 16491 8

Belvedere®	Méret	Külső méret	Belső méret	Térfogat	Súly	EAN-kód		
		Szél. x Mély. x Mag. (cm)	Szél. x Mély. x Mag. (cm)	(l)	(kg)	ezüst-metál	kvarcszürke-metál	sötétszürke-metál
MINI	Magasság: 45 cm							
	50^{MINI}	53 x 53 x 45	46 x 46 x 45	42	19,8	9003414 15888 7	9003414 15875 7	9003414 15853 5
	100^{MINI}	102 x 53 x 45	95 x 46 x 45	90	27,3	9003414 15887 0	9003414 15874 0	9003414 15852 8
	150^{MINI}	152 x 53 x 45	145 x 46 x 45	135	33,7	9003414 15885 6	9003414 15872 6	9003414 15850 4
	200^{MINI}	201 x 53 x 45	194 x 46 x 45	180	39,9	9003414 15882 5	9003414 15869 6	9003414 15847 4
	L100^{MINI}	102 x 102 x 45	95 x 95 x 45	130	38,8	9003414 15878 8	9003414 15865 8	9003414 15856 6
	L150^{MINI}	152 x 152 x 45	145 x 145 x 45	225	53,5	9003414 15877 1	9003414 15864 1	9003414 15855 9
	L200^{MINI}	201 x 201 x 45	194 x 194 x 45	315	66,5	9003414 15876 4	9003414 15863 4	9003414 15854 2
MIDI	Magasság: 61 cm							
	50^{MIDI}	53 x 53 x 61	46 x 46 x 61	42	23,8	9003414 15940 2	9003414 15919 8	9003414 15904 4
	100^{MIDI}	102 x 53 x 61	95 x 46 x 61	90	32,9	9003414 15939 6	9003414 15918 1	9003414 15903 7
	150^{MIDI}	152 x 53 x 61	145 x 46 x 61	135	40,6	9003414 15937 2	9003414 15915 0	9003414 15901 3
	200^{MIDI}	201 x 53 x 61	194 x 46 x 61	180	48,3	9003414 15934 1	9003414 15911 2	9003414 15898 6
	L100^{MIDI}	102 x 102 x 61	95 x 95 x 61	130	46,4	9003414 15930 3	9003414 15907 5	9003414 15891 7
	L150^{MIDI}	152 x 152 x 61	145 x 145 x 61	225	64	9003414 15929 7	9003414 15906 8	9003414 15890 0
	L200^{MIDI}	201 x 201 x 61	194 x 194 x 61	315	79,8	9003414 15927 3	9003414 15905 1	9003414 15889 4
MAXI	Magasság: 77 cm							
	50^{MAXI}	53 x 53 x 77	46 x 46 x 77	42	27,8	9003414 16021 7	9003414 16008 8	9003414 15953 2
	100^{MAXI}	102 x 53 x 77	95 x 46 x 77	90	38,5	9003414 16020 0	9003414 16007 1	9003414 15952 5
	150^{MAXI}	152 x 53 x 77	145 x 46 x 77	135	46,6	9003414 16018 7	9003414 16005 7	9003414 15950 1
	200^{MAXI}	201 x 53 x 77	194 x 46 x 77	180	57,5	9003414 16015 6	9003414 16002 6	9003414 15947 1
	L100^{MAXI}	102 x 102 x 77	95 x 95 x 77	130	54	9003414 16011 8	9003414 15998 3	9003414 15943 3
	L150^{MAXI}	152 x 152 x 77	145 x 145 x 77	225	73,6	9003414 16010 1	9003414 15997 6	9003414 15942 6
	L200^{MAXI}	201 x 201 x 77	194 x 194 x 77	315	93	9003414 16009 5	9003414 15996 9	9003414 15941 9
Tartozékok	Méretehez	Méret: Szél. x Mély. x Mag. (cm)				ezüst-metál	kvarcszürke-metál	sötétszürke-metál
Csiga elleni védelem	100		110 x 61 x 4,2			9003414 16349 2	9003414 16351 5	9003414 16350 8
	150		160 x 61 x 4,2			9003414 16367 6	9003414 16369 0	9003414 16368 3
	200		209 x 61 x 4,2			9003414 16355 3	9003414 16357 7	9003414 16356 0
Fűnyíró szegély	50		66,4 x 66,4 x 6,3			9003414 16402 4	9003414 16404 8	9003414 16403 1
	100		115 x 66,4 x 6,3			9003414 16399 7	9003414 16401 7	9003414 16400 0
	150		164 x 66,4 x 6,3			9003414 16393 5	9003414 16395 9	9003414 16394 2
	200		214 x 66,4 x 6,3			9003414 16382 9	9003414 16384 3	9003414 16383 6
	L100		115 x 115 x 6,3			9003414 16414 7	9003414 16416 1	9003414 16415 4
	L150		164 x 164 x 6,3			9003414 16411 6	9003414 16413 0	9003414 16412 3
	L200		214 x 214 x 6,3			9003414 16405 5	9003414 16407 9	9003414 16406 2
* a berét mérete (Szél x Mély x Mag): 50 x 50 x 18 cm méret: 50: 1 db lehetséges; 100-as méret: 2 db lehetséges; 150-as, L100-as méret: 3 db lehetséges; 200-as méret: 4 db lehetséges; L150-es méret: 5 db lehetséges; L200-as méret: 7 db lehetséges								
Műanyag virágládabetét	1 db		50 x 50 x 18				9003414 16424 6	
	2 db		50 x 50 x 18				9003414 16427 7	
	3 db		50 x 50 x 18				9003414 16430 7	
	4 db		50 x 50 x 18				9003414 16433 8	
Lugsrács (1 db) (L-méretnél 1 db is lehetséges)	100		102 x 4 x 91			9003414 16436 9	9003414 16438 3	9003414 16437 6
	150		152 x 4 x 91			9003414 16439 0	9003414 16441 3	9003414 16440 6
	200		201 x 4 x 91			9003414 16442 0	9003414 16444 4	9003414 16443 7
Lugsrács az L-alakhoz (2 db) (a hosszú oldalakhoz)	L100		102 x 102 x 91			9003414 16445 1	9003414 16447 5	9003414 16446 8
	L150		152 x 152 x 91			9003414 16448 2	9003414 16450 5	9003414 16449 9
	L200		201 x 201 x 91			9003414 16451 2	9003414 16453 6	9003414 16452 9
Belátásvédő elem (1 db) (L-méretnél 1 db is lehetséges)	100		102 x 4 x 91			9003414 16457 4	9003414 16459 8	9003414 16458 1
	150		152 x 4 x 91			9003414 16460 4	9003414 16462 8	9003414 16461 1
	200		201 x 4 x 91			9003414 16463 5	9003414 16465 9	9003414 16464 2
Belátásvédő elem az L-alakhoz (2 db) (a hosszú oldalakhoz)	L100		102 x 102 x 91			9003414 16466 6	9003414 16468 0	9003414 16467 3
	L150		152 x 152 x 91			9003414 16469 7	9003414 16471 0	9003414 16470 3
	L200		201 x 201 x 91			9003414 16472 7	9003414 16474 1	9003414 16473 4
Belátásvédő elem akrilüveggel (1 db) (L-méretnél 1 db is lehetséges)	100		102 x 4 x 91			9003414 16475 8	9003414 16477 2	9003414 16476 5
	150		152 x 4 x 91			9003414 16478 9	9003414 16480 2	9003414 16479 6
	200		201 x 4 x 91			9003414 16481 9	9003414 16483 3	9003414 16482 6
Belátásvédő elem az L-alakhoz (2 db) (a hosszú oldalakhoz)	L100		102 x 102 x 91			9003414 16484 0	9003414 16486 4	9003414 16485 7
	L150		152 x 152 x 91			9003414 16487 1	9003414 16489 5	9003414 16488 8
	L200		201 x 201 x 91			9003414 16490 1	9003414 16492 5	9003414 16491 8

DaVinci*	Verzió		Külső méret	EAN-kód		
			Szél. x Mély. x Mag. (cm)	ezüst-metál	kvarcszürke-metál	sötétszürke-metál
	1	Térelválasztó lugastráccsal: 1,5 x 1,5 m-es lugastráccsal ellátott sarok, mindkét oldalon lépcsőzetes megoldással 0,5 m MIDI, 1 m MINI	299,5 x 299,5 x 168	9003414 17335 4	9003414 17346 0	9003414 17345 3
	2	Térelválasztó belátásvédő elemekkel: 1,5 m-es MAXI belátásvédő elem akrilüveggel, 1 x 1 m-es egyik oldalon lugastráccsal ellátott sarok, 0,5 m MIDI, 0,5 m MINI	250 x 201 x 168	9003414 17347 7	9003414 17349 1	9003414 17348 4
	3	Viráglépcső: 0,5 m MINI, 0,5 m MIDI és 1 m MAXI	201 x 53 x 77	9003414 17350 7	9003414 17352 1	9003414 17351 4

Rakja össze most saját DaVinci® ültetőláda-rendszerét! www.biohort.com/konfigurator

Kerti segítők

MonAmi*	Külső méret	Belső méret	Térfogat	Súly	EAN-kód
	Szél. x Mély. x Mag. (cm)	Szél. x Mély. x Mag. (cm)	(l)	(kg)	sötétszürke-metál
	102 x 102 x 84	95 x 95 x 74	725	62,9	9003414 65026 8

Charly*	Méret	Külső méret	Súly	EAN-kód
		Szél. x Mély. x Mag. (cm)	(kg)	
	2	78 x 90 x 49	13,5	9003414 68082 1

WoodStock*	Méret	Külső méret*	Belső méret	Alapzat mérete	Térfogat	Súly	EAN-kód		
		Szél. x Mély. x Mag. (cm)	Szél. x Mély.	Szél. x Mély. (cm)	(m³)	(kg)	ezüst-metál	kvarcszürke-metál	sötétszürke-metál
	150	157 x 102 x 199	142 x 70	155 x 83	2,1	48,5	9003414 35010 6	9003414 38010 3	9003414 37010 4
	230	229 x 102 x 199	214 x 70	227 x 83	3,1	54,1	9003414 35020 5	9003414 38020 2	9003414 37020 3
	300	300,7 x 102 x 199	286 x 70	299 x 83	4	64,7	9003414 35040 3	9003414 38040 0	9003414 37040 1
Tartozékok	Mérethez	Méret: Szél. x Mély. x Mag. (cm)							
Alumínium padlólemez	150	141,5 x 69,5 x 0,2			9,9		9003414 48010 0		
	230	213,5 x 69,5 x 0,2			14		9003414 48080 3		
	300	285,5 x 69,5 x 0,2			17,3		9003414 48013 1		
Hátsó fal	150	145,5 x 1,1 x 196,5			15,7		9003414 35012 0	9003414 38012 7	9003414 37012 8
	230	217,5 x 1,1 x 196,5			22,5		9003414 35022 9	9003414 38022 6	9003414 37022 7
	300	288,6 x 1,1 x 196,5			32,9		9003414 35042 7	9003414 38042 4	9003414 37042 5
Ajtócsomag	150	157 x 5 x 171			24		9003414 35001 4	9003414 38001 1	9003414 37001 2
	230	229 x 5 x 171			29		9003414 35002 1	9003414 38002 8	9003414 37002 9
Talajhorgony	4 darabos csomagolás						9003414 41004 6		
	6 darabos csomagolás						9003414 41006 0		

Megjegyzés: Ha a padlókeretet közvetlenül kavicságyba rakják le (kb. 10 cm vastag kavicságy, alapozás vagy lapok nélkül), a talajba történő rögzítéshez talajhorgonyokra van szükség. Ennél az alapozási megoldásnál a viharbiztonságról az ügyfélnek kell gondoskodnia. 150 és 230 méretek esetén összesen 6 db.; 300-as méret esetén összesen 10 db szükséges.

*legmagasabb pont, tetőkiugrással együtt

CleanLine tisztítószer

CleanLine		Térfogat	EAN-kód	
	Univerzális tisztító	Zsírt, olajat, algát és bármilyen egyéb szennyeződést erős oldóereje révén könnyedén eltávolít. Szenny- és víztisztító felületet képez. Tökéletes az ujjlenyomatok eltávolításához összeszerelés után.	1000 ml	9003414 99000 5
	Állagmegőrzés	Víz- és szennyasztító védőréteget képez (lótusz hatás). Védje Biohort termékét a környezeti hatásoktól, hogy a selymes matt ragyogás is megmaradjon.	750 ml	9003414 99100 2
	Takarító készlet	(Univerzális tisztítás + állagmegőrzés)	1000 ml + 750 ml	9003414 99200 9

A Biohort cég mottója "Élet a kertben"

ÚJ



Az év terméke: A Biohort Pergola.

Az Ön Biohort szakkereskedője:



follow us:

-  biohort
-  biohort
-  Biohort GmbH
-  Biohort GmbH

Itt találja
ajánlott
fogyasztói
árainkat:



Biohort GmbH
PürNSTein 43, 4120
Neufelden, Ausztria
+43 7282 / 7788 0
office@biohort.at
www.biohort.com

Technikai változások,
nyomdahibák és színbeli
eltérések jogát
fenntartjuk.
ZD021080 – HU

