

Minőség
a legjobb
formában
MADE IN AUSTRIA



TÁROLÓ MEGOLDÁSOK

A KERTBEN | 2020



Az Ön hosszútávú
elégedettsége áll
a Biohort céljainak
központjában.



Tisztelt Vásárló!

A Biohort termékei a lehető legjobb minőséget, funkcionalitást és biztonságot nyújtják. Vásárlóink a tárolási megoldásainkban azt értékelik különösen, hogy egy életre szólnak, és karbantartást nem igényelnek.

A Biohort kerti házak több, mint 45 éve bizonyítják kültéri tartósságukat. Egy osztrák gyártó cég vagyunk, a legjobban képzett szakemberekkel. Mi csak kiváló minőségű, ellenőrzött beszállítóktól származó alapanyagokat dolgozunk fel. A tűzihorganyzott acéllemezeink, jó hírű német- és osztrák acélművekből származnak, melyben a német prémium autógyártó cégek is megbíznak. A fentiek alapján nyugodt lelkiismerettel biztosítunk 20 év garanciát a rozsdásodás ellen.

A Biohort segítségével gond nélkül megvalósíthatja kerti ötleteit. Az új talajcsavar-alapzat segítségével tesszük teljessé ügyfeleink részére a személyes tanácsadást, szállítást és összeszerelést is magában foglaló komplett megoldásainkat. További információ a 4. oldalon.

Az alaposan átgondolt design, és a gyártás során a magas osztrák minőségi követelmények betartása eredményezi, hogy olyan terméket állítunk elő, melyben Ön hosszú évtizedeken át örömet lel.

Ezért magunk kezességek.

Dr. Josef Priglinger
Ügyvezető

Maximilian Priglinger
Ügyvezető

Oldal **TARTALOM**

06 SZERSZÁMOS HÁZAK

HighLine®
Panorama®
AvantGarde®
Europa
Szerszámtároló
CasaNova®



24 KERTI TÁROLÓK

Terasz szekrény Romeo®
StoreMax®
HighBoard
LoungeBox®
FreizeitBox



36 KERÉKPÁR GARÁZSOK

MiniGarázs
StoreMax®
HighBoard



44 SZEMETESKUKA TÁROLÓ

StoreMax®
HighBoard



50 TŰZIFA TÁROLÓ

WoodStock®



54 NÖVÉNYTÁROLÓK ÉS KERTI SEGÍTŐK

Magaságy
Virágágyás Belvedere®
Komposztáló MonAmi®
Robotgarázs Charly®



64 RÉSZLETES INFORMÁCIÓK

Talajcsavar - alap
Alapzat lehetőségek
TECHNIKAI ADATOK

BIOHORT TELJES KÖRŰ-GONDTALAN CSOMAG



MINDENT EGY KÉZBŐL

Magas minőségű termékeinkkel hosszútávú elégedettségét garantáljuk. Ezenkívül teljeskörű szolgáltatáscsomagot is kínálunk.

Minden esetben a lehető leggyorsabban, személyesen foglalkozunk ügyével - függetlenül a vásárolt termék nagyságától.

A termékek megérkezését követően, a gondosan kiválasztott partnerhálózatunk képzett szakemberei garantálják a termékek professzionális helyszíni összeszerelését.

Az új Biohort talajcsavar-alapzat minden kerti házhoz elérhető, gyorsabban ill. egyszerűbben telepíthető, mint egy költséges betonalap. Online alkalmazásainkkal mint például a termékkonfigurátor, a Biohort cég a legteljesebb körű szolgáltatáscsomagot kínálja az ügyfeleknek!



Ingyenes házhozszállítás

Szállítható 2-4 munkanapon belül!*

Ingyenesen házhoz szállítjuk (járdaszegélyig). A szállítási címnek egy 38 tonnás teherautóval (min. 3 m széles bejáró) megközelíthetőnek kell lennie.



A Casanova melléképület kivételével



Összeszerelési szolgáltatás egyszerű

Biohort készséggel közvetít Önnek egy szerelőpartnert, aki szakszerűen felépíti tárolóját. Szerelési szolgáltatásunk árait az alábbi linken találja:
biohort.com/montagepreise



Talajcsavar - Alap

A Biohort szerszámos házak, szekrények és a MiniGarázs stabil alapja. A szabadalmaztatott talajcsavar alap gyorsan összeszerelhető. További információk a 64. oldalon és az alábbi linken:

biohort.com/service/fundamenttipp



EZÉRT KEZESKEDÜNK!



MINŐSÉG

- 20 év garancia, részleteket lásd a 71. oldalon
- Tűzhorganyzott, és poliamid égetett lakkozású acéllemez
- Csavarok és zsanérok rozsdamentes nemesacélból
- Életreszóló, karbantartást nem igényel
- Esővízálló



STABILITÁS

- Dupla lemezvastagság az olcsó változatokkal ellentétben
- Átgondolt kialakítás
- Hóterhelés max. 150 kg/m²
- Viharálló (150 km/h, szélerősség 12)



BIZTONSÁG

- Hengerzáras zár
- Nem éghető



FUNKCIONALITÁS:

- Gazdag alapfelszereltség
- Felhasználóbarát
- Tartozékok nagy választéka
- Sokoldalú felhasználási lehetőség



SZERVIZ

- Ingyenes házhozszállítás
- Rövid szállítási idő
- Képekkel ellátott használati útmutató/ 3D-s ábrák az egyszerű összeállításhoz
- Tanácsadás a Biohort szervízcsapaton keresztül
- Szerelési szolgáltatás lekérésre



Termékkonfigurátor

A Biohort 3D konfigurátora néhány kattintással megjeleníti a termékeinket az egyedileg kiválasztott tartozékokkal együtt - és kiszámolja a termék árát. És ez még nem minden: a praktikus „augmented reality” funkciónak köszönhetően a kiválasztott terméket rögtön egy telefon vagy tablet segítségével a saját kertjébe helyezheti.

biohort.com/service/konfigurator



MÉG TÖBB ÖRÖM A KERTBEN





08 HighLine®



10 Panorama®



12 AvantGarde®



14 Europa



16 Szerszámtároló



22 CasaNova®



HighLine® Méret H2, sötétszürke-metál
(Opcionális tartozékként alu-padlókeret,
alu-padlólemez és dupla ajtók)

HighLine®



PÉLDAÉRTÉKŰ TECHNIKA ÉS DESIGN

Szerszámos ház HighLine® kielégíti a legmagasabb igényeket

Azoknak, akik a legjobb minőséget és design-t keresik – ez az ipari tervezők által alkotott Biohort Top-termék. A modern lapos tető és a körbefutó beépített tetőablakok teszik a HighLine-t® szemet gyönyörködtetővé. Az optimális biztonságról a 3-pontos zár gondoskodik, szabvány cilinderrel. A gáznyomású rugók segítségével az ajtószárnyak félautomatán nyílnak és záródnak. A HighLine® szerzámos ház semmilyen karbantartást nem igényel!



ezüst-
metál



kvarcszürke-
metál



sötétszürke-
metál



**Méret H3 kvarcszürke-metál
oldaltetővel**

Az egyes- vagy dupla szerzámos ház alapterületével azonos méretű fedett szabadterület jön létre. Oldal- és hátfal a kíváncsi tekintetek ellen külön rendelhető. (Tartozékok a 21. oldalon)

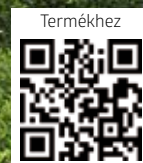

ELŐNYÖK

Biztonság:

- 3-pontos zár, nemesacél kilincsgarnitúrával

Funkcionalitás:

- Beépített ereszcatorna 5/4' –os kerti tömlőhöz illő csatlakozással
- Esőcatorna, beépített lombgyűjtővel mindkét oldalon
- Kényelmes ajtónyílás gáznyomású rugóval

Alapfelszereltség:

- Befutó akrilüveg-tetőablak
- Szerszám tartó (2 db)
- Eszköztartó (4 db)
- Polcszett és polcállvány (mindkettőből 2 db)

MÉRETEK (CM, KÜLSŐ MÉRET TETŐKIUGRÁSSAL EGYÜTT)

Ajtónyílás: Szabvány ajtó (ajtókilincs jobb oldalt): 76 x 182 (Szél. x Mag.)
Duplaajtó: 155 x 182 (Szél. x Mag.)

A **kék vonalak** az esőcatorna helyét, illetve azt az oldalt jelölik, melyhez opcionálisan hozzáépíthető (H2-es mérettől) az oldal/előtető. Részleteket lásd a 20. oldalon.
A szaggatott vonalak jelzik a tetőkiugrást.

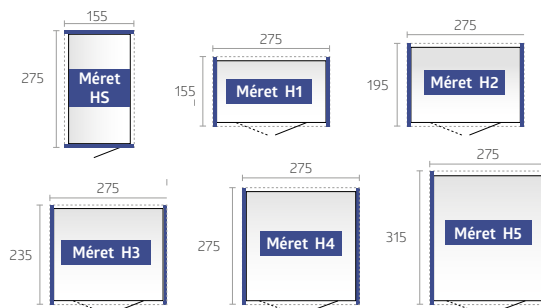

TIPP: A HighLine® teljesen az Ön igényei szerint forgatható és a szabványajtók bármelyik oldalfalba beépíthetőek.
A H4-es mérettől oldalsó duplaajtó beépítése is lehetséges (nem középre).

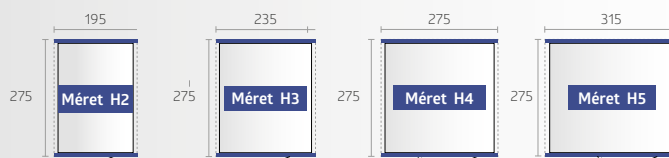

Opcionális tartozékok megtalálhatóak a 18-21 oldalakon.



Panorama® Méret P2, sötétszürke-metál
(Opcionális tartozékként alu-padlókeret, alu-padlólemez és dupla ajtók)

Panorama®



MÉG TÖBB BELSŐ FÉNY

A természetes fény szépsége

Az akrilüvegből készült teljesen körbefutó ablak az új Panorama® szerszámházak könnyed megjelenését kölcsönöz, így ez a nyeregtetős ház, jól beillik bármely kerti környezetbe. Az anyagot és a gyártást illetően a már bevált Biohort minőség, az egyedi felszerelési lehetőségek, valamint a méretek széles választéka mind hozzájárul ahhoz, hogy a Panorama® ház megfeleljen a legmagasabb igényeknek is.



ezüst-
metál



kvarcszürke-
metál



sötétszürke-
metál



P2-es méret, kvarcszürke-metál
A szabványos ajtó
a P2-es mérettől minden
oldalfalba beépíthető.



ELŐNYÖK

Biztonság:

- 3-pontos zár,
nemesacél kilincsgarnitúrával

Funkcionalitás:

- Beépített ereszcatorna 5/4" -os kerti tömlőhöz illő csatlakozással
- Esőcatorna, beépített lombgyűjtővel mindkét oldalon
- Kényelmes ajtónyílás gáznyomású rugóval

Alapfelszereltség:

- Körbefutó akrilüveg-tetőablak
- Szerszámtartó (2 db)
- Eszköztartó (4 db)
- Polcszett és polcállvány (mindkettőből 2 db)

MÉRETEK (CM, KÜLSŐ MÉRET TETŐKIUGRÁSSAL EGYÜTT)

Ajtónyílás: Szabvány ajtó (ajtókilincs jobb oldalt): 76 x 182 (Szél. x Mag.) - a H2-es mérettől oldalsó szabványajtó beépítése is lehetséges.
Duplaajtó: 155 x 182 (Szél. x Mag.) - a P4-es mérettől oldalsó duplaajtó beépítése is lehetséges.

A szaggatott vonalak jelzik a tetőkiugrást.

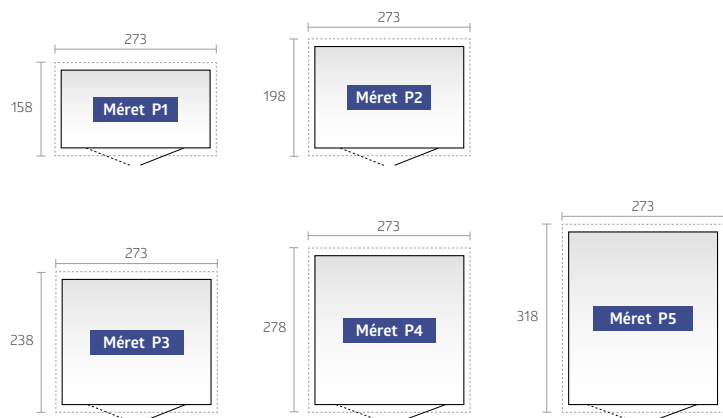

Opcionális tartozékok megtalálhatóak a 18-21 oldalakon.



reddot design award



AvantGarde® A5-ös méret, kvarcszürke-metál
(Opcionális tartozékként alu-padlókeret,
alu-padlólemez és dupla ajtók)

AvantGarde®



A MODERN ÉPÍTÉSZETÉRT

Ferdetetős szerszámtároló a legjobb minőségben

Az AvantGarde® nevét tiszteletre méltóvá teszi. Ez egy rendkívül stabil szerszámos ház, ami a legmodernebb építészeti igényeknek is megfelel. A kellemes kinézete és számos praktikus előnye zavaratlan örömet garantál a mindennapokhoz. Mivel egy életen át nem igényel karbantartást ezzel pénzt és értékes szabadidőt spórol.



ezüst-
metál



kvarcszürke-
metál



sötétszürke-
metál



A3-as méret, ezüst-metál
keskeny duplaajtóval

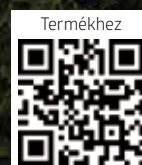

ELŐNYÖK

Biztonság:

- 3-pontos zár,
nemesacél kilincsgarnitúrával

Funkcionalitás:

- Beépített ereszcatorna 5/4" -os
kerti tömlőhöz illő csatlakozással.
- Kényelmes ajtónyílás
gáznyomású rugóval

Alapfelszereltség:

- Akрилüveges tetőablakok, tetőkiugrással
- Szerszámtartó (2 db)
- Eszköztartó (4 db)
- Polcszett és polcállvány
(mindkettőből 2 db)

MÉRETEK (CM, KÜLSŐ MÉRET TETŐKIUGRÁSSAL EGYÜTT)

Ajtónyílás: Szabvány ajtó (ajtókilincs jobb oldalt): 76 x 182 cm (Szél. x Mag.)

Duplaajtó A1-A4: 139 x 182 cm (Szél. x Mag.)

Duplaajtó A5-A8: 155 x 182 cm (Szél. x Mag.) - a A7-es mérettől oldalsó duplaajtó beépítése is lehetséges.

A szaggatott vonalak jelzik a tetőkiugrást.

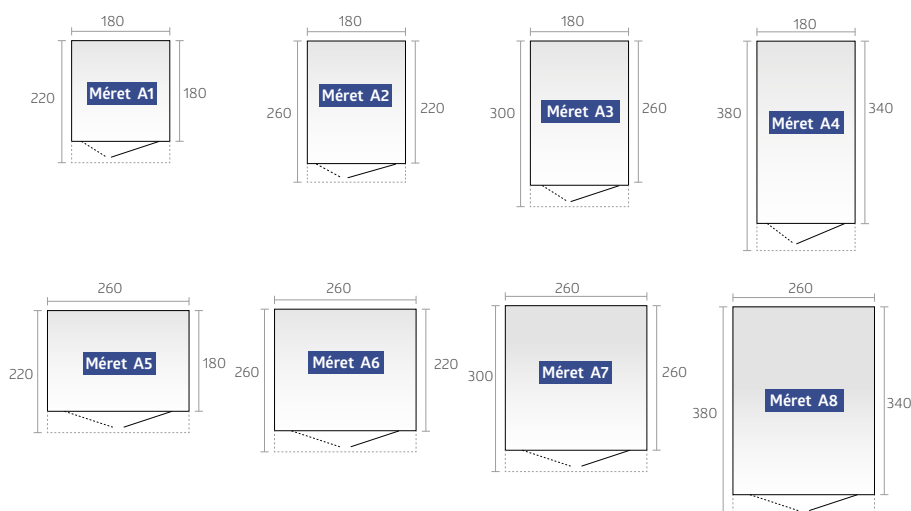

Opcionális tartozékok megtalálhatóak
a 18-21 oldalakon.



Europa A5-ös méret, kvarcszürke-metál
(Opcionális tartozékként alu-padlókeret és alu-padlólemez)

Europa



JÓ MINŐSÉG, ALACSONY ÁR

Minden a legnagyobb 'rend' -ben a Biohort-Klasszikussal

Évtizedeken át bizonyított és még mindig nagyon közkedvelt! Az „Europa” százezres házból több, mint 150.000 darab került eladásra és így ennyi büszke tulajdonos leli benne örömét. Ez köszönhető a magas stabilitásnak, a tartós anyagoknak és, hogy nem igényel karbantartást. A funkcionális felszereltsége megkönnyíti a munkát és rendet tart. A gazdag alapfelszereltség és a jól átgondolt tartozékok minden kívánságot teljesítenek.



ezüst-
metál



kvarcszürke-
metál



sötétszürke-
metál



sötétzöld



ELŐNYÖK

Biztonság:

- 2 ponton záródó közepen forgófogantyús cylinderzár

Funkcionalitás:

- Beépített ereszcsonna 1' –os kerti tömlőhöz illő csatlakozással
- Házmeghosszabbítás egyedi megoldásként kapható (lásd tartozékok a 20. oldalon)

Alapfelszereltség:

- Rendszerező az ajtószárny belső részén (6 akasztókampóval együtt)
- Eszköztartó (4 db)
- Polcszett és polcállvány (mindkettőből 2 db)
- Kettő db extra-derékszögű rögzítőelem ami a fal rögzítéséhez szükséges
- Szél elleni kampó, a nyitott ajtó rögzítéséhez



Opcionális tartozékok megtalálhatóak a 18-21 oldalakon.

MÉRETEK: (CM, KÜLSŐ MÉRET TETŐKIUGRÁSSAL EGYÜTT)

Ajtónyílás: 135 x 170 cm (Szél. x Mag.) 2A mérettől a kétszárnyú ajtó excentrikusan is beépíthető. A 4, 5, 6 és 7-es házméreteknél duplaajtó az oldalfalba is beépíthető.

A szaggatott vonalak jelzik a tetőkiugrást.

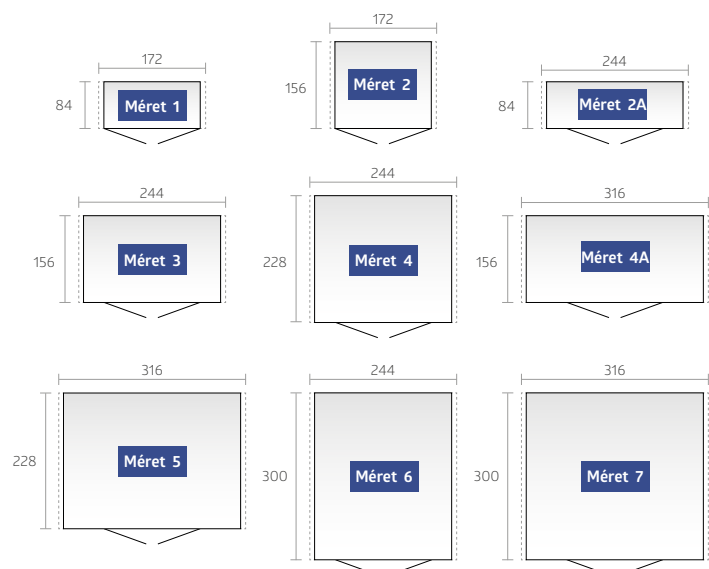



Szerszámtároló, Méret: 230, kvarcszürke-metál
(Opcionális tartozékként Alu-padlókeret és alu-padlólemez)

Szerszámtároló



KICSI, DE PRAKTIKUS

Szép szekrény, sok hasznos helytel

Ahol szűkös a hely, ott mutatkozik meg igazán a nagyszerűsége. A kertben, a teraszon, a garázsban megvéd és rendet tart anélkül, hogy korlátozná az Ön életterét.

A Biohort-szerszámtárolóban a kerti eszközöket, munkagépeket, szerszámokat, játékokat stb. esővíztől és lopástól védve tárolhatja. Kompakt méretének és elegáns formájának köszönhetően harmonikusan beleolvad környezetébe.



ezüst-
metál



kvarcszürke-
metál



sötétszürke-
metál



sötétzöld



Méret 90, sötétszürke-metál



ELŐNYÖK

- Láthatatlan, beépített szellőzés
- Esővízálló

Biztonság:

- 2 ponton záródó
középen forgófogantyús cylinderzár

Alapfelszereltség:

- Rendszerező az ajtószárny belső részén (6 akasztókampóval együtt)
- Eszköztartó (4 db)
- Polcszett és polcállvány (mindkettőből 2 db)
- Szél elleni kampó, a nyitott ajtó rögzítéséhez

MÉRETEK: (CM, KÜLSŐ MÉRETEK)

Ajtónyílás: Méret 90: 65 x 170 cm (Szél. x Mag), Méret 150 és 230: 135 x 170 cm (Szél. x mag)

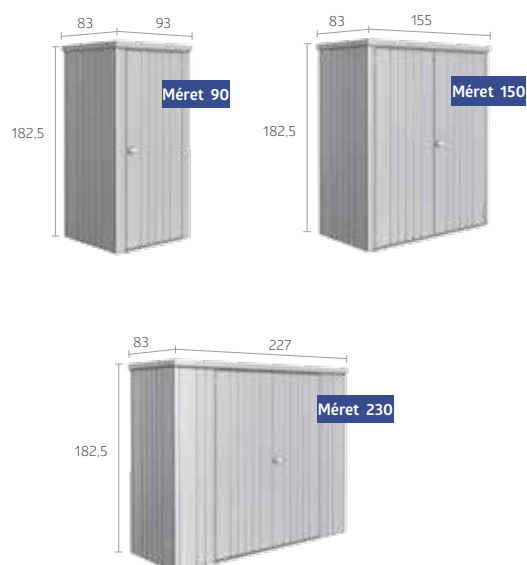

Opcionális tartozékok megtalálhatóak a 18-21 oldalakon.



ALAP-FELSZERELTSÉG



OPCIONÁLIS TARTOZÉKOK

	HighLine®	Panorama®	AvantGarde®	Europa	Szerszámtároló
01 Eszköztartó Ásók, gereblyék, kerti tömlők, stb. felakasztásához. 4 darab alapfelszereltség.	✓ ★	✓ ★	✓ ★	✓ ★	✓ ★
02 Polc szett / Polc állvány Alapfelszereltség: Két polc (mélysége: 24,5 cm) és 2 polcállvány. További polcok 24,5 cm ill. 43,5 cm mélységgel valamint a polcállványok, külön tartozékként rendelhetőek.	✓ ★	✓ ★	✓ ★	✓ ★	✓ ★
03 Szerszámtartó Alapfelszereltség: Szerszámtartó Az ajtószárnyak belső részén. Max. 4 szerszámtartó lehetséges ajtószárnyanként.	✓ ★	✓ ★	✓ ★		
04 Kampó-szett A kampó-szett az alábbiakból tevődik össze: nyél- és lapáttartó kampó és egy falisín, mely a két polctartóba kerül felfüggesztésre.	★	★	★	★	★
05 Elektromos szerelőpanel Diszkrétan elrejtett kábelvezetés és a dugalj valamint a kapcsolók egyszerű szerelése (a képen látható elektromos berendezés nélkül).	★	★	★	★	★
06 LED-világítás Akkumulátoros lámpatest mozgásérzékelővel és időzítő kapcsolóval, mágneses elhelyezés lehetséges USB kábellel együtt	★	★	★	★	★
07 KERÉKPÁRTARTÓ "bikeMax" Ház Europa: 6-pozícióban állítható magasság és 26"-os kerékpár méretig alkalmas, a kerékpárzárhoz a záró hurok beépítve. 8-pozícióban állítható magasság és 29"-os kerékpár méretig alkalmas. A kerékpárzárhoz a záróhurok beépítve	★	★	★	★	
08 Kerékpárállvány "bikeHolder" Az állítható akasztókampóknak köszönhetően optimális a kerékpárok tárolására az alaplemez a 2 polctartóba akasztható. A kerékpárabroncsok gyorsabb és egyszerűbb rögzítése; max. 3 kerékpár „bikeHolder”-enként.	★	★	★	★	
09 Padlóküszöb rámpa Csak dupla ajtóknál alkalmazható; kívülrre és belülrre; a küszöb kényelmes átlépéséhez; csak alumínium padlókeret esetén szükséges; max. 200 kg-ig terhelhető; hossza: 135 cm.	★	★	★	★	★
10 Összecsukható asztal A helytakarékos összecsukható asztal két polctartó sinre lesz felfüggesztve. Így gyorsan egy stabil munkafelületet kap. Teherbírás max. 30 kg. Méret: 69 x 58 cm.	★	★	★	★	★
11 Beakasztható zsák Ideális a kis dolgok tárolásához, tartalmazza a falisínt, a két polctartóba való felfüggesztéshez. Zsák fekete poliészterfonatból. Méretek: Szél. 67 x Mély. 34 x Mag. 20 cm.	★	★	★	★	★
12 FloraBoard A szerszámos ház színében készült két függőleges rögzítősín kerül a külső falhoz rögzítésre és a virágládák a tetszőleges magasságban helyezhetőek el. Műanyagbetétek, az egyszerű beültetéshez, a szállítási tartalom részei.	★	★	★		

* A polcállvány nem része a szállítási tartalomnak



01 Eszköztartó



02 Polc szett/ Polc állvány



03 Szerszámtartó



04 Kampó-szett



05 Elektromos szerelőpanel



06 LED-világítás



07 Kerékpártartó „bikeMax“



08 Kerékpárállvány „bikeHolder“



09 Padlóküszöb rámpa



10 Összecsukható asztal



11 Beakasztható zsák



12 FloraBoard



OPCIONÁLIS TARTOZÉKOK

	HighLine®	Panorama®	AvantGarde®	Europa	Szerszámtároló
<p>13 Oldaltető</p> <p>Az oldaltető a Highline szerszámos házhoz (H2-es mérettől) mindig az esőcsatornával egy oldalon - választás szerint egy- vagy mindkét oldalon - kerül rögzítésre. Így az egyes- vagy dupla szerszámos ház alapterületével azonos méretű fedett szabadterület jön létre. Az alutámasztók állítható magasságú lábakkal vannak kialakítva. Ereszcsatornát tartalmaz.</p> <p>Az oldaltető az Europa szerszámos ház bal-, jobb-, vagy mindkét oldalához hozzáépíthető. Az építési elemek tartalmazzák a támasztókat, egy rövid ereszcsatornát és a rögzítőanyagokat (az 1-es és 2A mérethez nem kapható).</p>	★			★	
<p>14 Ablakelem</p> <p>A komplett oldalfalelem, fémkeretes ablakkal (műanyag ablak) engedi be a nappali fényt a szerszámos házba, (ablaknyílás 50 x 58 cm).</p>				★	
<p>15 Oldalfalak a szerszámos háznak HighLine®-Oldaltető</p> <p>Opcionálisan egy hátsó és/vagy egy oldalfal rögzíthető a HighLine® szerszámos ház oldaltetejéhez (H2-es mérettől). A szerszámos ház színében kapható.</p>	★				
<p>16 Esőcsatorna-szett</p> <p>Kettő ereszcsatorna a ház színében kifolyóívvál, rögzítőanyagokkal együtt.</p>	★	★	★	★	
<p>17 Talajcsavar - alap</p> <p>Az integrált vízzáróval ellátott, szabadalmaztatott rendszer alumínium sínekből és talajcsavarral rögzített padlólapokból áll. 10 %-os lejtésig ideális egyszerű felületkiegyenlítésére. Részleteket lásd a 64. oldalon.</p>	★	★	★	★	★
<p>18 Alumínium padlókeret</p> <p>Egyetlen talaj (pl. gyepe) esetén alapozás nélkül is kellő stabilitást nyújt a szerszámos háznak. A vele szállított talaj horgonyok (ankerek) biztosítják a viharállóságot.</p>	★	★	★	★	★
<p>19 Alumínium padlólemez</p> <p>A minőségi alumínium hullámlemezpadló, a ház méretétől függően 1-5 szegmensből áll, a csatlakozási profilokat tartalmazza. Lerakásához az alumínium padlókeret szükséges.</p>	★	★	★	★	★
<p>20 Pótajtó</p> <p>Hogy a szerszámos háza két oldalról is megközelíthető legyen, beépíthet egy további ajtót az oldalfalba. A pótajtó szállításánál a csomag tartalmazza a nemesacél-kilincsgarnitúrát a szabványcylinderrel együtt, a 3-pontos zárat, egy gáznyomású rugót, zsanérokat, két szerszámtartót valamint a megfelelő oldalsó ajtóütköző lemezeket. Az ajtóütköző csak a jobb oldalra helyezhető.</p> <p>Lehetősége nyílik, hogy az „Europa” házát további szabvány-ajtókkal (pl. az oldalfalba való beépítéssel) kiegészítse. Továbbá rendelhet egy extra széles 171 x 170 cm-es ajtót kiegészítésként vagy a szabványajtó helyett – a Biohort szerszámos házához (kizárólag excentrikusan lehet beépíteni).</p>	★	★	★	★	
<p>21 Duplaajtó</p> <p>Megkönnyíti Önnek a nagyobb eszközökkel történő be- és kifelé történő közlekedést. A 2. ajtószárny belülről egy forgózárral és egy gáznyomású rugóval van ellátva.</p>	★	★	★		
<p>22 Házmeghosszabbítás</p> <p>A 244 cm illetve a 316 cm széles házakhoz csatlakozási modulok állnak rendelkezésre. Így a két szerszámos ház hosszában egy nagy házzá csatlakoztatható össze. Mindkét ház oromzata a csatlakozási pontokon profilokkal van alátámasztva és összekapcsolva, az átjárási magasság itt 170 cm (mint az ajtómagasság).</p>				★	



13 Oldaltető a HighLine szerszámos házhoz®/Europa



14 Ablakelem



15 Oldalfalak az oldaltetőhöz szerszámos ház HighLine®



16 Esőcsatorna-szett



17 Talajcsavar - alap



18 Alumínium padlókeret



19 Alumínium padlólemez

További
aljazat
megoldások
oldalon áll



20 Pótajtó / 21 Duplaajtó



20 Pótajtó / 22 Házhosszabbítás



CasaNova® Méret 3x4, sötétszürke-metál
(Opcionális tartozékként alu-padlókeret, alu-padlólemez, dupla ajtók, kültéri világítás és két üvegelem)

Melléképület CasaNova®



DESIGN, MELY AZ ÖN IGÉNYEIHEZ IGAZODIK

A csúcás fémépület hőszigetelt oldalfallal

Akár szerszámos háznak, barkácműhelynek vagy szaunának használja, a CasaNova melléképület gazdag felszereltségével és egyedülálló rugalmasságával tökéletesen illeszkedik az Ön elképzeléséhez. Mindegy, hogy multifunkcionális tárolóhelyre vagy a növények átteletetésére keres megoldást vagy a béke oázisát keresi a szabadban: a CasaNova® melléképülettel minőségi szinten teljesíti vágyait.



ezüst-metál



sötétszürke-metál



CasaNova® Méret 3x4, sötétszürke-metál
(Opcionális tartozékként alu-padlókerettel, két üvegelemmel, külső világítással és szaunával)

ELŐNYÖK

- Szendvicsselemek hőszigetelt Styropor lemezből, belső maggal (EPS20, 40 mm)

Biztonság:

- 3-pontos zár, nemesacél kilincsgarnitúrával
- Tető- ill. hőterhelés egészen 215 kg/m² (levonva a tető terhelését mint pl. a fűvesítés)

Funkcionalitás:

- Jól fűthető a szigetelésnek köszönhetően. Az oldalfalak U értéke: 0,76 W/(m²K)
- Ajtónyitás jobbra vagy balra; szabadon választható
- Tartozékok nagy választéka
- Szellőzés a körbefutó akrilüveg-tetőablakon keresztül
- Kényelmes ajtónyílás gáznyomású rugóval

EXTRA
FLYER

www.biohort.com
oldalon igényelhető

Termékhez



Tervezze meg most CasaNova® melléképületét!
www.biohort.com/configurator

MÉRETEK (CM, KÜLSŐ MÉRET TETŐKIUGRÁSSAL EGYÜTT)

Ajtónyílás: Standard ajtók: 90 x 198 cm (Szél. x Mag.)

Duplaajtó: 187 x 198 cm (Szél. x Mag.)

A szaggatott vonalak jelzik a tetőkiugrást.

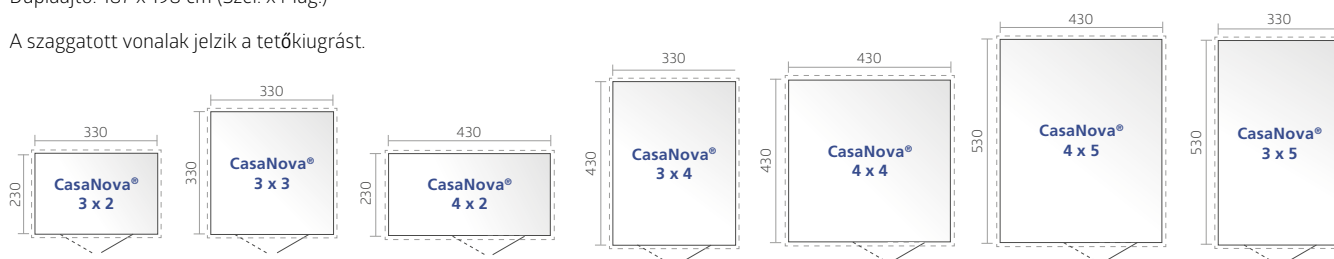

CasaNova® Méret 3x3, sötétszürke-metál
(Opcionális tartozékként pótajtó, swing-out ablak és tetőkövető szekcionált kapu)



CasaNova® Méret 3x5, sötétszürke-metál
(Opcionális tartozékként üveg-elem)

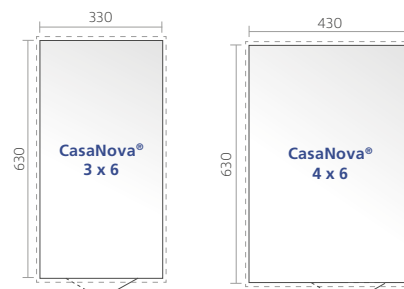

TIPP: az ajtó helye minden oldalon szabadon választható

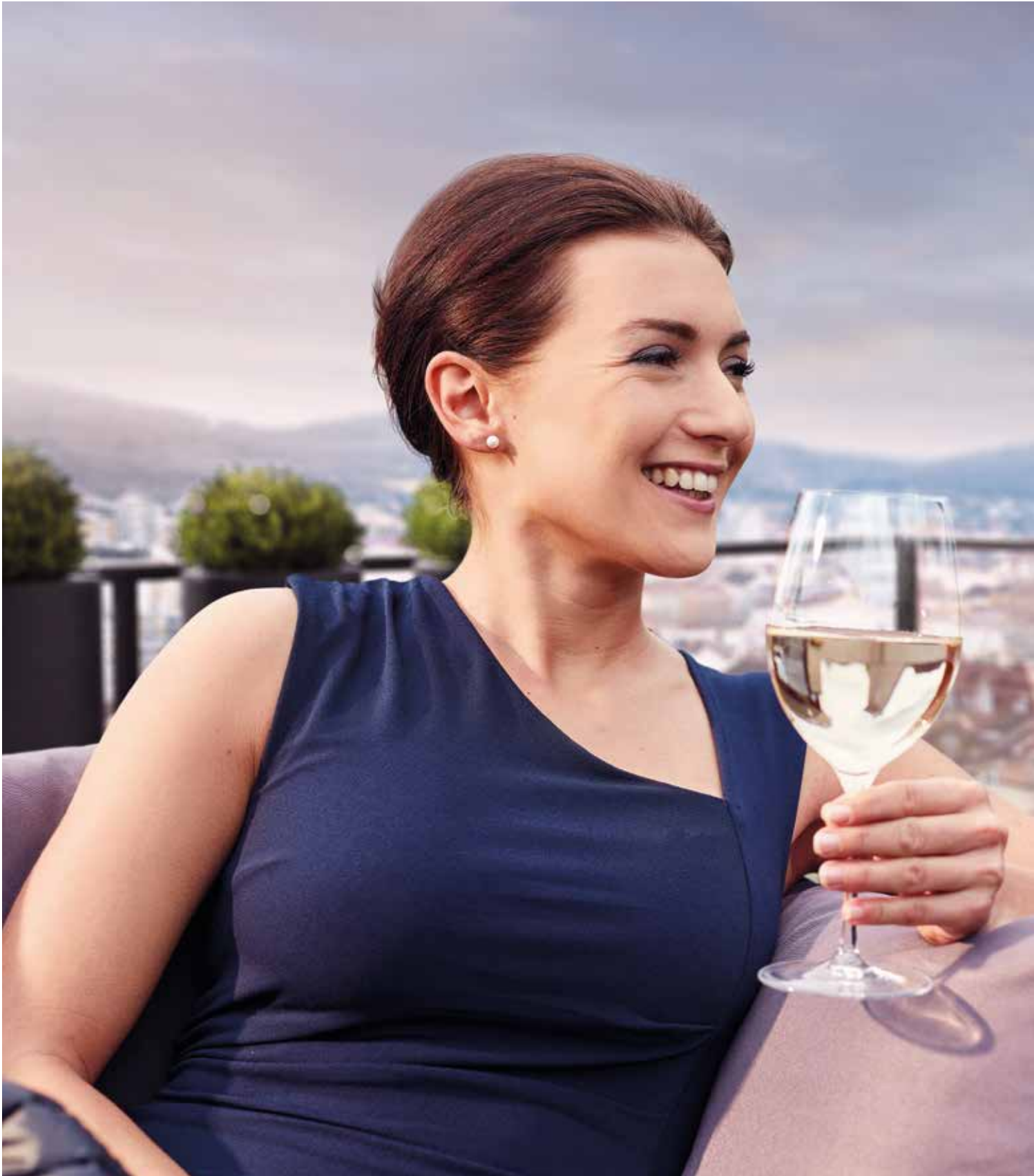

A JÓ ÍZLÉS DOLGA



26 Terasz szekrény
Romeo®



28 StoreMax®



30 HighBoard



32 LoungeBox®



34 FreizeitBox



Terasz szekrény Romeo® Méret M, ezüst-metál

Terasz szekrény Romeo®



TÖBB HELY A LÉNYEGES DOLGOKNAK

Kívül keskeny, belül terjedelmes

A Romeo® terasz szekrény sok tárolóhelyet biztosít, anélkül, hogy ő maga sokat foglalna. Ezenkívül elkápráztatja a teraszrajongókat, az egyedi polcrendszerrel, a gáznyomású rugóknak köszönhetően könnyen záródó ajtókkal és még sok más tipikus Biohort részlettel!



ezüst-
metál



kvarcszürke-
metál



sötétszürke-
metál



ELŐNYÖK

- Esővízálló
- Láthatatlan, beépített szellőzés

Biztonság:

- 3 ponton záródó közepén forgófogantyús cylinderzár

Funkcionalitás:

- Kényelmes ajtónyílás gáznyomású rugóval

Alapfelszereltség:

- Polcszett (2 db.) és polcállvány (3 db.)
- Rendszerező az ajtószárny belső részén (6 akasztókampóval együtt)

MÉRETEK (CM)

Ajtónyitás: 103 x 131 cm
(Szél. x Mag.)



Méret M



Méret L

OPCIONÁLIS TARTOZÉKOK



Polcok (2 db.)

tűzihorganyzott fémlemez-polcok (61 x 43 cm) - opcionálisan kapható, az alapfelszerelésben már beépített polcokon kívül.



StoreMax® Méret 120, kvarcszürke metál

StoreMax®



KIVÜL DESIGN BELÜL TÉR

Kerti élvezet a legmagasabb színvonalon

Egy kert az élvezet oázisa lehet, legalábbis akkor amikor rend van. Éppen ezért a StoreMax® maximális rakodóhelyet biztosít kis helyen, ami polctartókkal és közbenső polcokkal tehető egyedivé. Mindegy, hogy garázs a fűnyírónak, szerszám tároló vagy rakodóhely a párnáknak, a kettéosztott nyitórendszernek köszönhetően mindennek van helye!



ezüst-
 metál



kvarcszürke-
 metál



sötétszürke-
 metál



StoreMax® 120-as méret,
kvarcszürke metál Sarokpolc-szettel



ELŐNYÖK

- Esővízálló
- Alumíniumból készült redőnyök

Biztonság:

- 2 ponton záródó közepén forgófogantyús cilinderzár

Funkcionalitás:

- Könnyű kezelhetőség a rugóknak köszönhetően

Alapfelszereltség:

- Szerszámtartó az oldalfal belső részén.

Termékhez



MÉRETEK (CM)

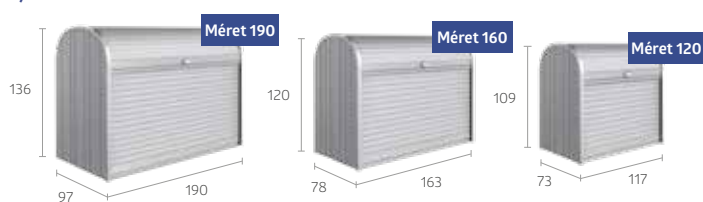

A fenti redőnyt külön ki lehet nyitni



A StoreMax® teljes kinyitáskor az elülső redőny hátra csúszik.

OPCIONÁLIS TARTOZÉKOK



Sarokpolc-szett

(csak a 120 és 160-as mérethez illik)

2 tüzhorganyzott polc (háromszög alakú) polctartóval, 5-pozícióban állítható magasság, utólag egyszerűen szerszám nélkül beépíthető, kívánság szerint bal vagy jobb oldalra szerelhető.



Közbenső polcok

(csak a 160 és 190-es mérethez illik)

2-részes, tüzhorganyzott acélpolc polctartóval, teherbírás kb. 100 kg, 2-részes állványként is alkalmazható, 5-ponton állítható magasság, utólag könnyen beépíthető.



Polc-szett

(csak a 190-es mérethez illik)

2 polc (72 x 24,5 cm) és 2 polcállvány.



HighBoard Méret 160, sötétszürke-metál
(Opcionális tartozékként szerszámartatók és közbenső polcok)

HighBoard



HIGHLIGHT A TERASZRA

A tárolás nagymestere

Az ajtószárnynak és tetőnyílásnak köszönhetően a HighBoard sokoldalú alkalmazási lehetőséget nyújt: mindegy, hogy párnák vagy kerti eszközök tárolására vagy a kültéri konyha kiegészítésére használják, a lényeg, hogy minden rendezett és az időjárás viszontagságaitól védett. A nemes formát ipari designerek alkották, ezáltal garantáltan terasza fénypontjává válik.



ezüst-
metál



kvarcszürke-
metál



sötétszürke-
metál



**HighBoard 160-as méret,
kvarcszürke-metál**
közbenső polcok



ELŐNYÖK

- Esővízálló
- Láthatatlan, beépített szellőzés
- Alumínium tető

Biztonság:

- Forgófogantyús
cilinderzár

Funkcionalitás:

- Kényelmes tető- és ajtónyitás
gáznyomású rugóval

Alapfelszereltség:

- Szemetestető-nyitóval (3 db.)

Termékhez



MÉRETEK (CM)

Ajtónyílás: Méret 160: 140 x 100 cm (Szél. x Mag.)
Méret 200: 167 x 110 cm (Szél. x Mag.)



OPCIONÁLIS TARTOZÉKOK



Beakasztható zsák

Könnyen a keretre helyezhető. A fekete poliészter fonatból készült zsák további tárhelyeket biztosít. Terhelhetőség max. 10 kg.



Közbenső polcok

Ezüst-metál, 9-pozícióban állítható magasság. Egyszerűen beépíthető és variálható (pl. mint átmeneti padló vagy polc). Teherbírás 50 kg.



Szerszámtartó

Az ajtószárny belső oldalán. Ajtószárnyanként max. 2 szerszámtartó lehetséges.



Tetőháló

Az apró tárgyak tárolásához. A fedél belső oldalára könnyen felszerelhető.



LoungeBox® Méret 160, sötétszürke-metál

LoungeBox®



STÍLUSOS ELEGANCIA

Designbox a magas elvárásoknak

A LoungeBox® a tökéletes tároló ülőpárnák és sok más dolog tárolására, amelyeknek máshol nincs helyük. A megnyerő külsőnek köszönhetően minden teraszra tökéletes választás.



ezüst-
metál



kvarcszürke-
metál



sötétszürke-
metál



160-as méret, sötétszürke-metál

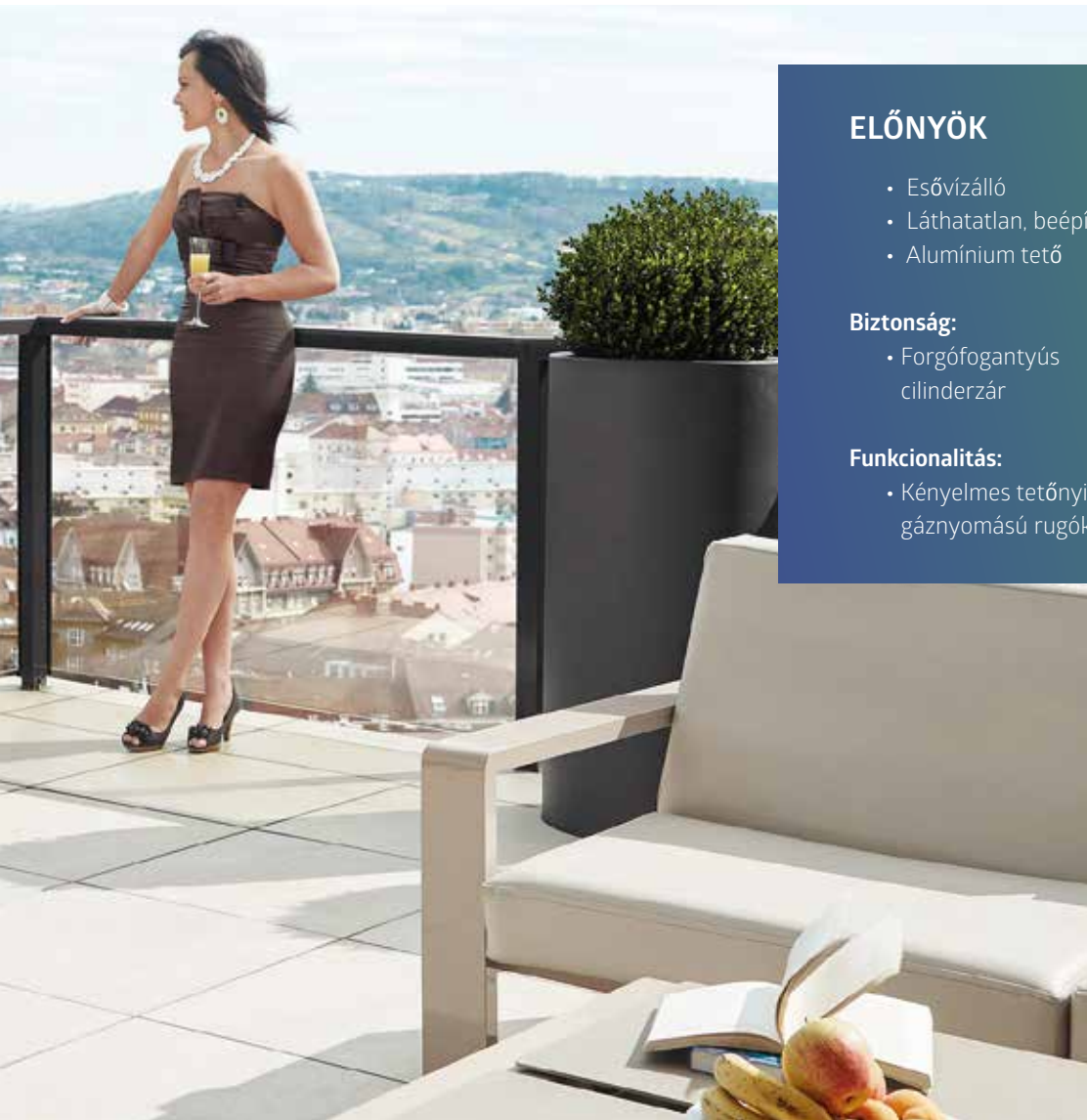

ELŐNYÖK

- Esővízálló
- Láthatatlan, beépített szellőzés
- Alumínium tető

Biztonság:

- Forgófogantyús
cilinderzár

Funkcionalitás:

- Kényelmes tetőnyitás
gáznyomású rugókkal.

Termékhez



MÉRETEK (CM)

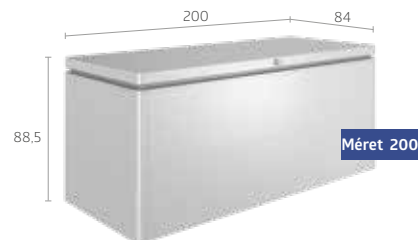

OPCIONÁLIS TARTOZÉKOK



Beakasztható zsák

Könnyen a keretre helyezhető. A fekete poliészter fonatból készült zsák további tárhelyeket biztosít. Terhelhetőség max. 10 kg.



Tetőháló

Az apró tárgyak tárolásához. A fedél belső oldalára könnyen felszerelhető.



FreizeitBox Méret 160^{HIGH} kvarcszürke-metál

FreizeitBox



SZÉP FORMÁJÚ ÉS ÉLETRESZÓLÓ

A tökéletes tároló kültérre

Mindent elrejt, aminek eddig nem talált a megfelelő helyet. Ideális ülőpárnák, napozóágyak, összecsukható székek, játékok, sport- és kempingeszközök tárolására. 4 méretben 5 színben – minden igényhez. A kiváló minőségű anyagok tartós megoldást nyújtanak.



fehér



ezüst-
metál



kvarcszürke-
metál



sötétszürke-
metál



bronz-
metál

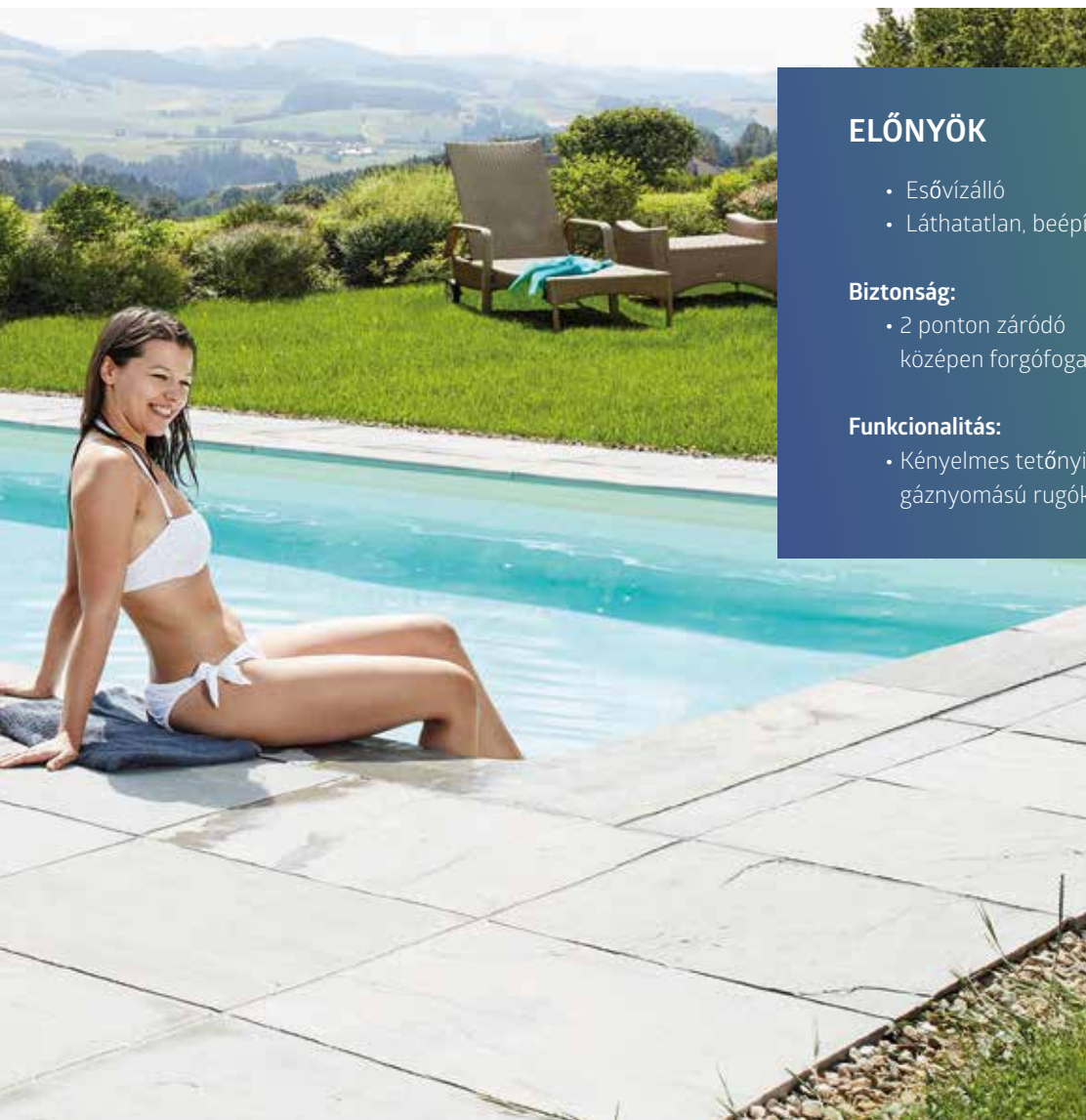

ELŐNYÖK

- Esővízálló
- Láthatatlan, beépített szellőzés

Biztonság:

- 2 ponton záródó középen forgófogantyús cylinderzár

Funkcionalitás:

- Kényelmes tetőnyitás gáznyomású rugókkal.

Termékhez



MÉRETEK (CM)

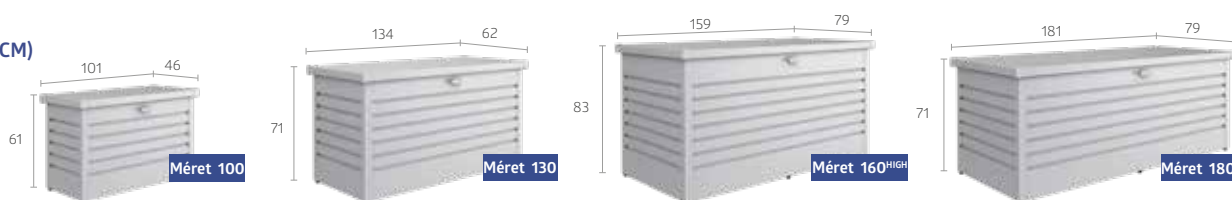

TIPP: Ideális csomag-box!

OPCIONÁLIS TARTOZÉKOK



Beakasztható zsák

Könnyen a keretre helyezhető. A fekete poliészter fonatból készült zsák további tárhelyeket biztosít. Terhelhetőség max. 10 kg.



Tetőháló

Az apró tárgyak tárolásához. A fedél belső oldalára könnyen felszerelhető. A 180-as FreizeitBox-ban kettő darab hálót lehet egymás mellé rögzíteni.



Csomag-box készlet

Nemesacél zár, számszörös lakattal és nemesacél biztonsági sodronnyal.



AKI A KERÉK- PÁRJÁT SZERETI



38 MiniGarázs



40 StoreMax®



42 HighBoard



MiniGarázs, ezüst-metál
(Opcionális tartozékként alu-padlókerettel, alu-padlóval, kerékpártartó sínrel és polcrendszerrel)

MiniGarázs



KICSI, NAGY HASZONNAL

Multifunkcionális helycsoda Engedélyeztetési kötelezettség nélkül*

A MiniGarázsban ideálisan tud tárolni 2 kerékpárt vagy kerti szerszámokat és kertibútort stb. A 145 cm-es magasságával alapjában véve nem engedélyköteles.* Az intelligens sínrendszer (opcionális) megkönnyíti a kerékpárok berakását: a hátsó kereket a talajszíntre helyezni, a kerékpár kormányát a kihúzható felső sínbe akasztani, betolni, kész! A kerti szerszámok tárolásához a kihúzható polcrendszer 2 polccal (150 cm hosszú) nyújt értékes segítséget. A MiniGarázs- multifunkcionális a használatban, modern a dizájnban.

MÉRETEK (CM)

Ajtónyílás: 103 x 131 cm (Szél. x Mag.)

Belső oldal 117 x 195 x 137 cm

(Szél. x Mély. x Mag.)

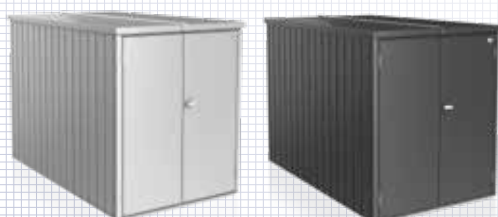

ezüst-
metál

sötétszürke-
metál

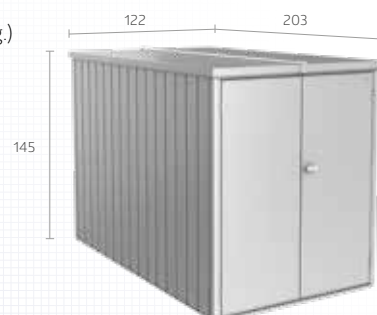



ELŐNYÖK

- Esővízálló
- Láthatatlan, beépített szellőzés

Biztonság:

- 3 ponton forgófogantyús
cylinderzár

Funkcionalitás:

- Kényelmes ajtónyílás
gáznyomású rugóval

Alapfelszereltség:

- Rendszerező az ajtószárny belső részén
(6 akasztókampóval együtt)

Termékhez



MiniGarage
polcrendszerrel



MiniGarage
polcrendszerrel és kerék-
pártartó sínekkel



MiniGarage
két polcrendszerrel



MiniGarage
két kerékpártartó sínnel
Elektromos szerelőpanel



TIPP: Elektromos szerelőpanellel is kapható Részleteket lásd a 18. oldalon.

OPCIONÁLIS TARTOZÉKOK



KERÉKPÁRTARTÓ

Kihúzható, a padlón vezetősínnel, a kerékpárok kényelmesebb be- és kitolásáért, max. 2 kerékpárakasztósín lehetséges. Max. 2 kerékpártartó sín lehetséges



Alu-padlókeret, alu-padlólemez

Az alu-padlókeret biztosítja a MiniGaragenak a szükséges stabilitást, akár egyenetlen talajon is. A magas minőségű és elegáns alu-bordáslemez padló kizárólag az alu padlókerettel együtt helyezhető el.



Polcrendszer

Kihúzható, 2 horganyzott polcból áll vezetőszínnel együtt (polcokérinti méret: Szél. 43 x Mély. 150 x Mag. 5 cm. Terhelhetőség max. 15 kg / padló)



Talajcsavar - alap

Az integrált vízzáróval ellátott, szabadalmaztatott rendszer alumínium sínekből és talajcsavarral rögzített padlólapokból áll. 10 %-os lejtésig ideális egyszerű felület kiegyenlítésére. Részleteket lásd a 64. oldalon.



StoreMax® Méret 190 , ezüst-metál

StoreMax®



FEL A REDŐNYÖKKEL! INDULHAT A KERÉKPÁR- TÚRA

Formába lendít

Közvetlenül a háztól, mindig startra kész: Az esőálló kerékpár garázs, a StoreMax® a „bikeHolder” -rel maximális tárolást biztosít, kevés helyen is – optimálisan dimenzionált két kerékpár számára. A különösen könnyedén működő redőnyvezető kíméli a túrához szükséges erőtartalékainkat és a robusztus cilinderzárnak köszönhetően biztonságot nyújt az értékes kerékpárnak.



ezüst-
metál



kvarcszürke-
metál



sötétszürke-
metál



StoreMax® Méret. 190 , ezüst-metál
kerékpárállvány-szettel "bikeHolder"



ELŐNYÖK

- Esővízálló
- Alumíniumból készült redőnyök

Biztonság:

- 2 ponton forgófogantyús
cilinderzár

Funkcionalitás:

- Könnyű kezelhetőség a
rugóknak köszönhetően

Alapfelszereltség:

- Szerszámtartó az oldalfal belső részén.

Termékhez



MÉRETEK (CM)

Belső oldal 188 x 86 cm
(Szél. x Mag.)



Befogadóképesség: 2 felnőttn kerékpár

OPCIONÁLIS TARTOZÉKOK



Az oldalfal belső részén. "bikeHolder" (csak 190-es mérethez illik)

Tartalmaz egy alapelemez, ami az állítható akasztókampóval a 2 polcállványra akasztható és lehetővé teszi 2 kerékpár optimális tárolását; 2 polcállvánnyal.

A fenti redőnyt külön ki lehet nyitni



A StoreMax® teljes kinyitáshoz az elülső redőny hátra csúszik.



HighBoard Méret 200, kvarcszürke-metál
(Opcionális tartozékként "bikeHolder" kerékpárállvánnyal)

HighBoard



ITT PARKOL A KERÉKPÁR

Kiváló minőségű, biztonságos tárolás

A kerékpározás fitten tartja az embert - és a HighBoard pedig az Ön kerékpárját: teljesen esővízálló, beépített szellőzéssel, speciális kerékpártartók és robusztus cilinderzár a tolvajok ellen. Két kerékpár esetén a kiegészítésként nyitható tetőnek köszönhetően kényelmes a be- és a kiállítás. Így a rögtönzött kerékpártúrának semmi sem áll az útjába többé.



ezüst-
metál



kvarcszürke-
metál



sötétszürke-
metál



HighBoard Méret. 200 ezüst-metál
kerékpárállvány-szettel "bikeHolder"



ELŐNYÖK

- Esővízálló
- Láthatatlan, beépített szellőzés
- Alumínium tető

Biztonság:

- Forgófogantyús
cylinderzár

Funkcionalitás:

- Kényelmes tető- és ajtónyitás
gáznyomású rugóval

Alapfelszereltség:

- Szemetestető-nyitóval (3 db.)

Termékhez



MÉRETEK (CM)

Ajtónyílás: Méret 200: 167 x 110 cm
(Szél. x Mag.)

Belső oldal 195 x 76 x 120 cm
(Szél. x Mély. x Mag.)



Befogadóképesség: 2 felnőtt kerékpár

OPCIONÁLIS TARTOZÉKOK



KERÉKPÁRTARTÓ "bikeHolder" (csak 200-as mérethez illik)

Tartalmaz egy alapelemez, ami az állítható akasztókampóval a 2 polcállványra akasztható, és lehetővé teszi 2 kerékpár optimális tárolását; 2 polcállvánnyal.



Elektromos szerelőpanel

Diszkrétan elrejtett kábelvezetés és a dugalj valamint a kapcsolók egyszerű beszerelése (a képen látható elektromos berendezés nélkül).



Szerszámtartó

Az ajtószárny belső oldalán. Ajtószárnyanként max. 2 szerszámtartó lehetséges.



Tetőháló

Az apró tárgyak tárolásához. A fedél belső oldalára könnyen felszerelhető.



A SZEMÉLT SZELEKTÁLÁSÁNAK LEGSZEBB FORMÁJA



46 StoreMax®



48 HighBoard



StoreMax® 160-as méret, sötétszürke-metál

StoreMax®



DESIGN- KÖPENY A SZEMETES- KUKÁKNAK

Elegáns funkcionalitás

Egy varázsütésre eltűnik, 3 db 240 l-es szemeteskuka a könnyen csúszó redőnyök mögött. A két részre osztott nyitórendszer a külön-külön nyitható felső redőnyökkel lehetővé teszi a szemeteskuka kényelmes megtöltését - és a teljes nyitás lehetősége miatt a kiürítés céljára való könnyed eltávolítását.



ezüst-
metál



kvarcszürke-
metál



sötétszürke-
metál



StoreMax® 160-as méret, sötétszürke-metál



ELŐNYÖK

- Esővízálló
- Alumíniumból készült redőnyök

Biztonság:

- 2 ponton forgófogantyús
cilinderzár

Funkcionalitás:

- Könnyű kezelhetőség a
rugóknak köszönhetően

Alapfelszereltség:

- Szerszámtartó az oldalfal belső részén.

Termékhez



MÉRETEK (CM)

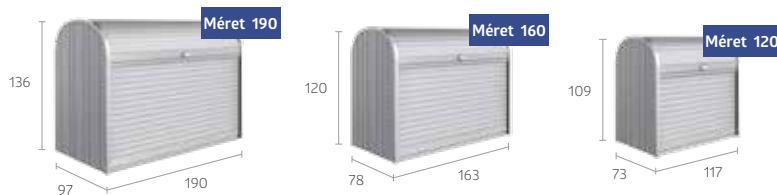

Példák a befogadóképességre

Méret	Befogadóképesség
120	2 x 120 l Szemeteskuka
160	3 x 120 l Szemeteskuka vagy 2 x 240 l Szemeteskuka
190	3 x 120 l Szemeteskuka vagy 3 x 240 l Szemeteskuka

OPCIONÁLIS TARTOZÉKOK



Sarkpolc-szett (a 120 és 160-as mérethez)

2 tüzhorgonyzott polc (háromszög alakú) polctartóval, 5-pozícióban állítható magasság, utólag egyszerűen szerszám nélkül beépíthető, kívánság szerint bal vagy jobb oldalra szerelhető.

A szemetesek megtöltéséhez elegendő a felső redőnyt kinyitni.



A StoreMax® teljes StoreMax® kinyitására az elülső redőny hátra csúszik.



HighBoard 200-as méret, ezüst-metál

HighBoard



AZ ELŐKERT DÍSZE

Elrejtja a kevésbé szépet

A szemetesedények nem szép látványok – hacsak nem rejtjük el őket nemes ipari formatervezés mögött. Ezenkívül a HighBoard méretes ajtószárnyainak, valamint a kiegészítő tetőnyitásnak köszönhetően a kukák megtöltése és kiürítése gyerekjáték. A robusztus hengerzár megakadályozza az idegenek általi szemétkerakást.



ezüst-
metál



kvarcszürke-
metál



sötétszürke-
metál



HighBoard 200-as méret,
kvarcszürke metál



ELŐNYÖK

- Esővízálló
- Láthatatlan, beépített szellőzés
- Alumínium tető

Biztonság:

- Forgófogantyús
cylinderzár

Funkcionalitás:

- Kényelmes tető- és ajtónyitás
gáznyomású rugóval

Alapfelszereltség:

- Szemetestető-nyitóval (3 db.)

Termékhez



MÉRETEK (CM)

Ajtónyílás: Méret 160: 141 x 98 cm
(Szél. x Mag.)

Méret 200: 167 x 110 cm (Szél. x Mag.)



Példák a befogadóképességre

Méret	Befogadóképesség
160	3 x 120 l Szemeteskuka
200	3 x 120 l Szemeteskuka vagy 3 x 240 l Szemeteskuka

OPCIONÁLIS TARTOZÉKOK



Szerszámtartó

Az ajtószárny belső oldalán.
Ajtószárnyanként max.
2 szerszámtartó lehetséges.

A photograph of a modern, dark-colored wooden log storage rack filled with neatly stacked firewood. In the foreground, a fire is burning brightly in a metal fire pit. The background is a blurred green lawn and a white building.

FATÁROLÓ A LEGSZEBB FORMÁBAN



51 WoodStock®



WoodStock® 230-as méret, sötétszürke-metál

WoodStock®



A MULTITALENT TÁROLÓ

Tűzifatároló és szerszámtároló egyben

Egy saját kandalló meghitt hangulatot teremt, a hideg napokon pedig kellemes meleget biztosít. De hová rakjuk a tűzifát? A WoodStock® megoldja ezt a kérdést egy egyszerű és tartós módszerrel. Nyáron sok helyet kínál a kerti bútoroknak és szerszámoknak. Különösen praktikus, hogy a ház falához szerelhető.

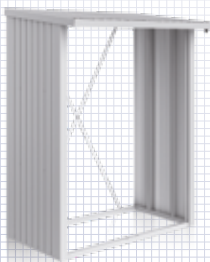

ezüst-
metál

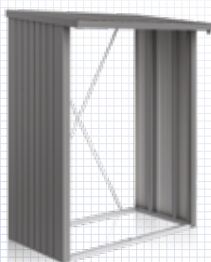

kvarcszürke-
metál

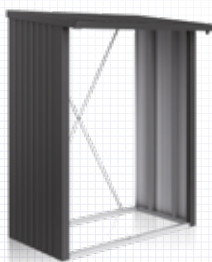

sötétszürke-
metál



150-es méret, kvarcszürke metál
Opcionális tartozék ajtó csomag,
hátsófal és padlólemez.



ELŐNYÖK

- Stabilitás a masszív alucső-keretnek köszönhetően

Funkcionalitás:

- Frontoldali beépített ereszcsonna
- Univerzálisan behelyezhető kerti szerszámoknak is
- Gazdag tartozékkínálat

Alapfelszereltség:

- Csavarok és dübelek a talajrögzítéshez

Termékhez



MÉRETEK (TETŐKIUGRÁSSAL EGYÜTT, LEGMAGASABB PONT, CM)

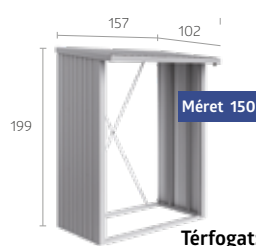

A fa felrakása két sorban lehetséges
(max. 35 cm hosszú tűzifa)

OPCIONÁLIS TARTOZÉKOK



Alumínium padlólemez

A minőségi alumínium hullámlemez megvédi a fát és a tárolt eszközöket a talajnedvességtől.



Hátsófal

Tűzihorganyzott, poliamid égetett lakkozású acéllemez.



Ajtócsomag

Kétszárnyú ajtó forgófogantyús - cylinderzárral és rendszerezővel az ajtószárny belső oldalán; ajtónyílás: 135 x 171 cm (Szél. x Mag.)



ITT
FOGOK
VIRÁGBA
BORULNI



56 Magaságyás



58 Ágyás
Belvedere®



60 Komposztáló
MonAmi®

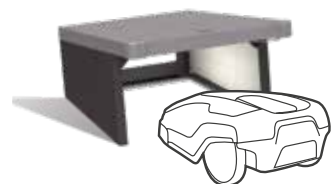

62 Robotgarázs
Charly®



Magaságy 2x1. Szín: kvarcszürke-metál

Magaságy



OKOS MEGÉPÍTÉS

A legszebb kilátás a gazdag termésre

A megemelt növényi ágyások megkönnyítik az ültetést és maximalizálják a termést – azonban a Biohort magasított ágyásai az elsők, amik intelligens design-nal és praktikus funkcionalitással tökéletesítik a világ talán legszebb hobbját. Ötletes részletek és hozzá vonzó megjelenés, mely mégis több, mint egyszerű szépség!

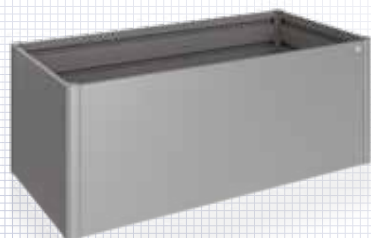

kvarcszürke-metál

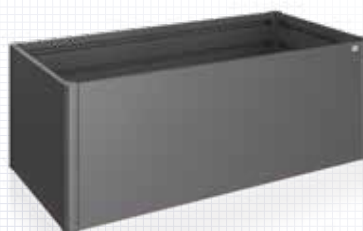

sötétszürke-metál



Tolóelemek / Előkészítés öntözéshez

Egyszerű kiürítés az eltolható elemek köszönhetően, öntözőcső átvezetés az oldalelemen (Méret: 17 x 17 mm) (Kivéve méret: 2x2).



ELŐNYÖK

- Extrém hosszú élettartam
- 10 perc alatt összeszerelhető. Csak 8 csavar

Biztonság:

- Beépített rágcsálók elleni védelem erős üvegszál szövetből

Funkcionalitás:

- Opcionális csigaelleni védelem, melegágy feltét és köztes padló
- A könnyen nyíló oldalelemek egyszerűsítik a kiürítést
- Előkészítés az öntözőcsőhöz

Termékhez



MÉRETEK(CM)



TIPP: Ideális gyűjtőhely a dugványok számára is!

OPCIONÁLIS TARTOZÉKOK



Közbenő polcok (csak 2x1-es mérethez illik 1x0,5, 1x1, 2x0,5 & 2x1)

A köztes padló csökkenti a földmennyiséget, megspórolva Önnek a drága anyagot és az értékes időt. Felépítésnél egyszerűen felülről a második peremre helyezik



Csiga elleni védelem (illik a mérethez 1x0,5, 1x1, 2x0,5, 2x1 & 2x2)

Ez az áthatolhatatlan szerkezet könnyedén felhelyezhető a magaságyásra. Melegágyfeltéttel kombinálható.



Melegágy - feltét (illik a mérethez 2x1)

Hatékony fagyvédelmet és kiváló hozzáférést biztosít a 4 könnyen elcsúsztatható duplapanel, melyek könnyen eltávolíthatóak. A melegágy-feltét viharálló, és egy a magaságyás belsejébe vezető esővízelvezetővel kerül kialakításra.



Belvedere® Méret M - sötétszürke-metál

Virágágyás **Belvedere®**

(ÁT)ÉLNI A DESIGN-T

A terasz ékessége

A mindössze 0,5 méter széles Belvedere® ágyás teret nyit a különleges ötleteknek. Mint élő térelválasztó strukturálja a teraszt és a kertet, de tökéletesen illik a balkonra is. Teljesen új kialakítási lehetőségeket teremt.

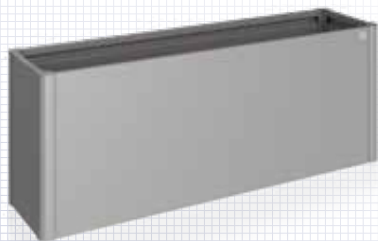

kvarcszürke-
metál

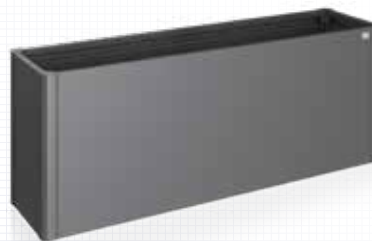

sötétszürke-
metál



ELŐNYÖK

- Extrém hosszú élettartam
- 10 perc alatt összeszerelhető. Csak 8 csavar

Biztonság:

- Beépített rágcsálók elleni védelem erős üvegszál szövetből

Funkcionalitás:

- A könnyen nyíló oldalelemek egyszerűsítik a kiürítést
- Előkészítés öntözőcsőhöz

Alapfelszereltség:

- Közberső polcok

Termékhez



MÉRETEK (CM)

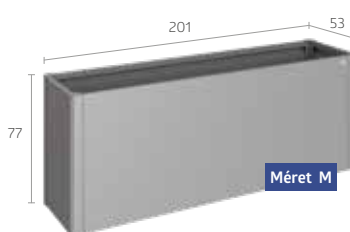
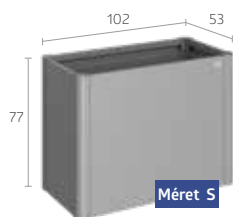

Közberső polcok

A köztas padló csökkenti a földmennyiséget, megspórolva Önnek a drága anyagot és az értékes időt. Felépítésnél egyszerűen felülről a második peremre helyezik



Előkészítés az öntözőrendszerhez

Öntözőcső átvezetés a keskeny oldalon (Méret: 17 x 17 mm).



MonAmi®, sötétszürke-metál

Komposztáló MonAmi®



PRÉMIUM KOMPOSZTÁLÓ

Évtizedekre szóló funkcionális design

A MonAmi® komposztáló "barátunkként" egyszerre egyesíti a célszerűséget a stílusos megjelenéssel: kívül nemes, sima felület, belül megvan benne minden, ami egy hatékony komposztáláshoz szükséges. A kéményhatásnak köszönhetően két központilag elhelyezett szellőzőcső biztosítja a megbízható szellőzést, míg a fedél alatti légrés biztosítja a külső hőkivezetést. Így még a komposztálás is vonzóvá válhat!



sötétszürke-metál



Egyszerű kiürítés az eltolható elemnek köszönhetően

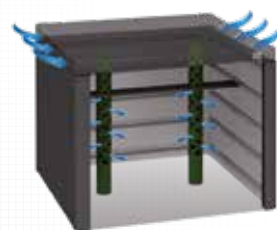

A központilag elhelyezett szellőzőcsövek biztosítják az optimális oxigénellátást és a légkeverést, mely által hatékony komposztálási folyamat jön létre.



Oldalfalak: 2x1,
sötétszürke-metál

ELŐNYÖK

- Extrém hosszú élettartam

Biztonság:

- Beépített rágcsálók elleni védelem erős üvegszál szövetből

Funkcionalitás:

- Optimális lebomlási folyamat a szellőztetőrendszernek köszönhetően
- A feltolható előfal által egyszerű a kiürítés
- Kényelmes tetőnyitás gáznyomású rugókkal.

Termékhez



MÉRETEK (CM)

725 L TÉRFOGAT

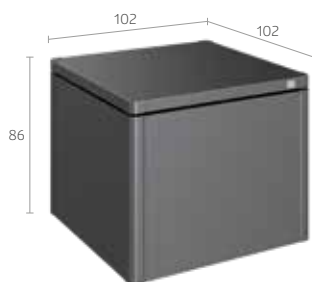

FELTÖLTÉS

+ Ez mehet bele:

- Organikus hulladék, mint gyümölcs-és zöldség maradék
- Apróra tört tojáshéj
- Kávé- és teafilter
- Kenyérmaradék
- Cserepes növények és elhervadt virágok
- Apróra vágott ágak és gallyak
- Lomb és száraz fűfélék

- Ami nem mehet bele:

- Ételmaradékok (hús, hal és csontok)
- Állati alom és ürülék
- Cigaretta
- Kezelt fa
- Porzsák
- Nagy mennyiségű hamu és grillszén



Robotgarázs Charly® Méret 2

RobotgarázsCharly®



OPTIMÁLIS VÉDELEM

Szolgálati lakás a kertben

Egy esővédett hely nem csak minimális elvárás, amit a szorgos robotfűnyírók megérdemelnek, hanem nagyon is ajánlott a szerszámok védelme érdekében! A két méretnek köszönhetően minden kapható modellhez illik, a Charly robotgarázs® minden kényelmet megad, amire a robotfűnyírónak és a tulajdonosának szüksége van. A felhajtható tető lehetővé teszi a kezelőpanelhez történő egyszerű hozzáférést.



Oldalfalak:
sötétszürke-
metál

Tető:
kvarcszürke-
metál



A felhajtható tető lehetővé teszi a kezelőpanelhez történő egyszerű hozzáférést.

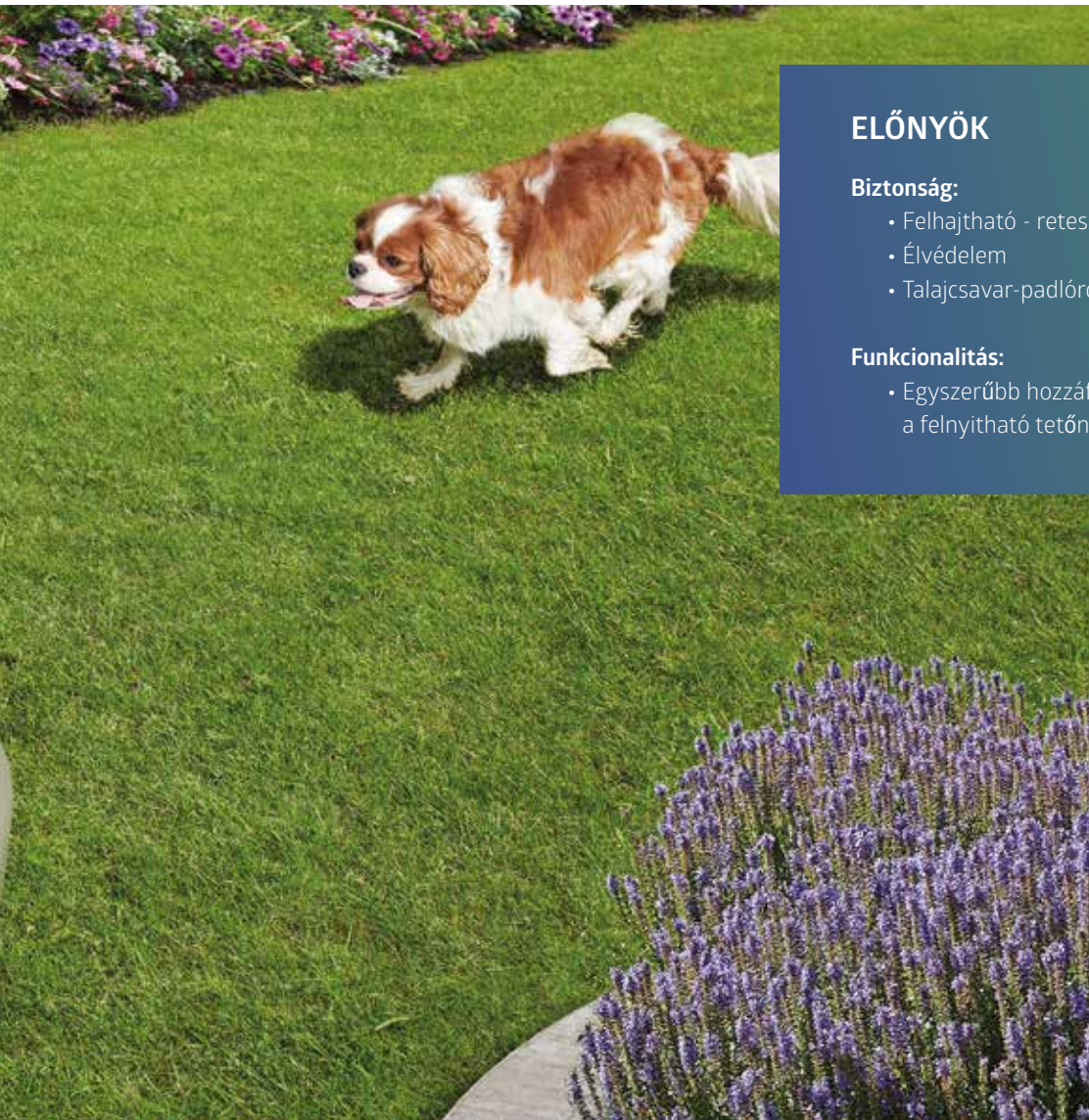

ELŐNYÖK

Biztonság:

- Felhajtható - reteszelés
- Élvédelem
- Talajcsavar-padrörögztés

Funkcionalitás:

- Egyszerűbb hozzáférés a kezelőpanelhez a felnyitható tetőnek köszönhetően

MÉRETEK (CM)

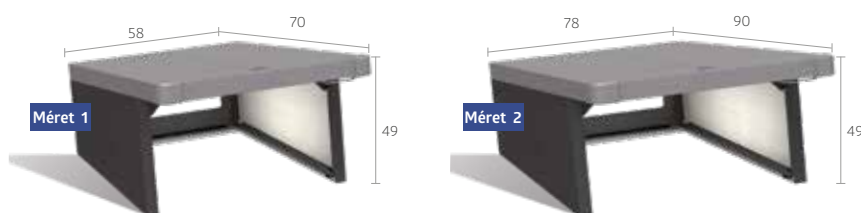

A robotfűnyírójához legmegfelelőbb méretet az alábbi oldalon találja:
www.biohort.com/robotergarage.

BELSŐ OLDAL (CM)

Oldalnézet:

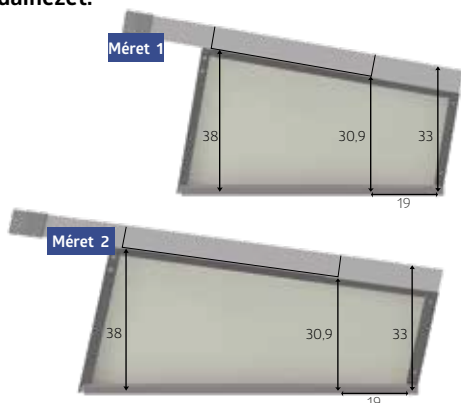

Felülnézet:

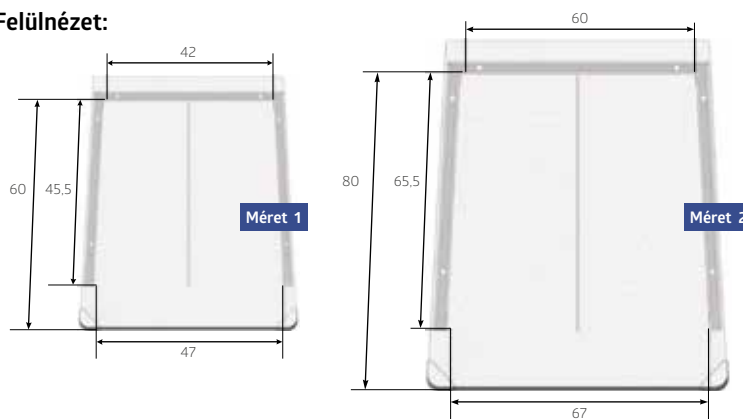

Technikai adatok és részletes információk megtalálhatók a 70. oldalon.



Termékhez

Talajcsavar - HighLine H2, Panorama P2 alap AvantGarde A3/A5

Talajcsavar - alap

JOBB GYORS JOBBAN- MEGÉRI

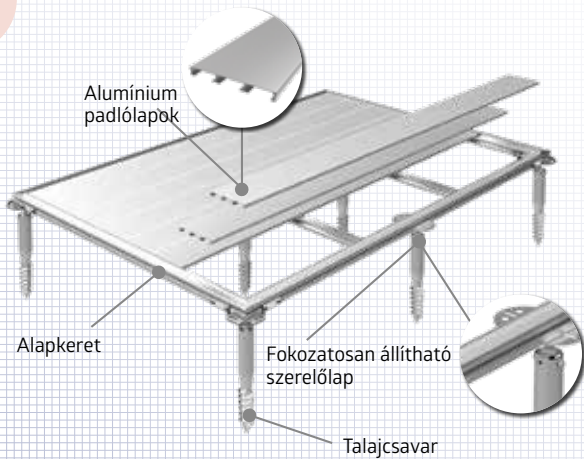

Kép: Talajcsavar - alap

A tökéletes alapzat a Biohort szerszamos házakhoz

Számos ügyfél számára jelentős kihívással bír a megfelelő alapzat elkészítése. Egy beton alap gyakran drágább, mint maga a szerszamos ház, és az elkészítése is időigényes. Ellenben a Biohort termékekhez tökéletesen illeszkedő talajcsavar-alapzat gyorsan összeszerelhető, hogy utána azonnal kezdődhessen a felépítés. Egy integrált vízzáró megakadályozza, hogy ne jusson víz a szerszamos házba; az adapterek pedig kompenzálják az egyenetlen felületeket és az enyhe lejtőket. Az alumínium padlólapok ellenálló és terhelhető alapot adnak a háznak.



A szabványos talajcsavarokkal ellensúlyozhatók az egyenetlen felületek és a max. 10 %-os lejtők. A meredekebb lejtőkhöz kérésre hosszabbító toldások kaphatók.



ELŐNYÖK

- Egyetlen talajra is, max. 10 % lejtésig
- Kevés földkiásás
nem szükséges kavicságy
- Szükség esetén könnyen eltávolítható
- Pontosan illik az összes Biohort szerszámos házhoz és szerszámtárolóhoz
- Teljesen viharálló

Alapfelszereltség:

- Alusínek barázdált felülettel
- Speciálisan kialakított alapkeretek
- Tűzhorganyzott talajcsavar
- Fokozatosan állítható szerelőlap magasságkiegyenlítővel

Padlókeretre és padlólemezre többé már nincs szükség

A SZERELÉS - GYORS, EGYSZERŰ ÉS KOMPLIKÁCIÓMENTES

Ütvefúrót bármely jól felszerelt szaküzletből lehet kölcsönözni, a szükséges fúrófej (Ø 40 x hossza 600 mm) pedig a Biohortnál is beszerezhető.



1.

Építési terület előkészítése

A füves területet az ásóval kb. 10 cm mélyen kell kiásni és a talajcsavarok furatlyukait bejelölni.



2.

Talajcsavarokat becsavarni

Furatokat (fúró: Ø 40 x 600 mm) ütvefúróval fúrja elő és csavarozza le a csavarokat a talajba a mellékelt eszközzel.



3.

A szerelőlemezt elhelyezni

A szerelőlemezt a talajcsavarokkal összekötni és vízmértékkel beállítani.



4.



5.



6.

Keretek és alusínek rögzítése

A keretet és az összekötő elemeket beállítani és a rögzítőanyaggal odafogatni.

Alusínek behelyezése és rögzítése Az alap kész. Azonnal kezdődhet a szerszámos ház építése!

3 további aljzat megoldás

(kötelezettség nélkül ajánljuk minden szerszámos házhoz, szerszámtárolóhoz és minigarázshoz)



1. Variáció

Bázisvariáció

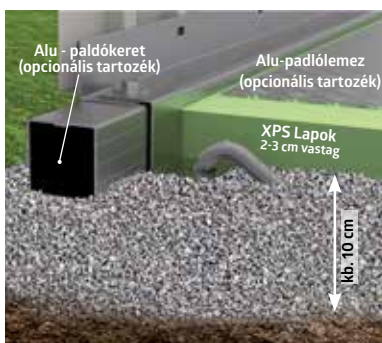

Biohort alu-padlókeret és alu-padlólemez kavicságyon.

Az alu-padlókeret segítségével (opcionális tartozék) tudja a szerszámtárolót egyetlen talajon is viharbiztosan rögzíteni (a talajhorgony is alapfelszereltség). Az alu-padlólemez (opcionális tartozék) az ábra szerint építhető be. (XPS lapok nem részei a szállítmánynak)

2. Variáció

Bázisvariáció

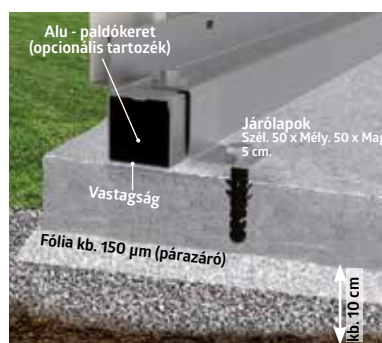

Biohort alu-padlókeret betonlapokra

Jó megoldást jelenthetnek a kavicságyba helyezett járdalapok. A házat erre a betonlapra lehet rögzíteni.

3. Variáció

Profí megoldás



Betonalap

Az optimális megoldás az alaphoz, a vasbeton alap (lásd méretek az alaphoz). Ezzel egy sík, száraz felületet nyer, amelyre a szerszámtárolót viharbiztosan rögzíteni tudja. Csavarok és műanyagtiplik az alapfelszereltséghez tartoznak.



Méret	Külső méret Szél. x Mély. x Mag.(cm)	Belső méret Szél. x Mély. x Mag. (cm)	Alapzat méret Szél. x Mély. (cm)	Súly (kg)	EAN-kód ezüst-metál	EAN-kód kvarcszürke-metál	EAN-kód sötétszürke-metál
Highline® SZABVÁNY AJTÓVAL (Ajtónyílás: 76 x 182 cm (Szél. x Mag.))							
H5	155 x 275 x 222**	252 x 132 x 210	257 x 137	176	9003414 83010 1	9003414 88010 8	9003414 84010 2
H1	275 x 155 x 222**	132 x 252 x 210	137 x 257	176	9003414 83020 2	9003414 88020 7	9003414 84020 1
H2	275 x 195 x 222**	252 x 172 x 210	257 x 177	202	9003414 83030 1	9003414 88030 6	9003414 84030 0
H3	275 x 235 x 222**	252 x 212 x 210	257 x 217	228	9003414 83040 0	9003414 88040 5	9003414 84040 9
H4	275 x 275 x 222**	252 x 252 x 210	257 x 257	251	9003414 83050 9	9003414 88050 4	9003414 84050 8
H5	275 x 315 x 222**	252 x 292 x 210	257 x 297	280	9003414 83060 8	9003414 88060 3	9003414 84060 7
Highline® DUPLA AJTÓVAL (Ajtónyílás: 155 x 182 cm (Szél. x Mag.))							
H1	275 x 155 x 222**	252 x 132 x 210	257 x 137	186	9003414 83029 5	9003414 88029 0	9003414 84029 4
H2	275 x 195 x 222**	252 x 172 x 210	257 x 177	212	9003414 83039 4	9003414 88039 9	9003414 84039 3
H3	275 x 235 x 222**	252 x 212 x 210	257 x 217	237	9003414 83049 3	9003414 88049 8	9003414 84049 2
H4	275 x 275 x 222**	252 x 252 x 210	257 x 257	261	9003414 83059 2	9003414 88059 7	9003414 84059 1
H5	275 x 315 x 222**	252 x 292 x 210	257 x 297	290	9003414 83069 1	9003414 88069 6	9003414 84069 0

Méret	Alumíniumpadlókeret	Alumíniumpadlólemez	Talajcsavar - alap
H1 / HS	9003414 41022 0	9003414 48022 3	9003414 43452 3
H2	9003414 41041 1	9003414 48041 4	9003414 43458 5
H3	9003414 41042 8	9003414 48042 1	9003414 43463 9
H4	9003414 41051 0	9003414 48051 3	9003414 43468 4
H5	9003414 41062 6	9003414 48062 9	9003414 43473 8

MEGJEGYZÉS: Útvefűrőt bármely jól felszerelt szaküzletből lehet kölcsönözni, a szükséges fűrófej pedig a Biohортnál is beszerezhető.

Fűrófej Ø 40 x 600 mm Ø 18 mm-es SDS-Max fűrószárhoz

9003414 **43410** 3

MEGJEGYZÉS: Egy pótajtóval kombinálva további csomag szükséges a talajcsavar - alaphoz

Talajcsavar - Alaphoz, Méret

9003414 **43405** 9

Opcionális tartozékok az adott színekben	EAN-kód ezüst-metál	EAN-kód kvarcszürke-metál	EAN-kód sötétszürke-metál
Pótajtó nemesacél kilincsgarnitúrával	9003414 83002 8	9003414 88002 3	9003414 84002 7
Esőcsatorna-szett	9003414 44025 8	9003414 44085 2	9003414 44065 4
Szerszámartó ajtóhoz 2 db-os csomag	9003414 47031 6	9003414 47081 1	9003414 47051 4
FloraBoard	9003414 47030 9	9003414 47080 4	9003414 47050 7
Oldaltető méret H2 (Szél. 282 x Mély. 195 cm)	9003414 83036 3	9003414 88036 8	9003414 84036 2
Oldaltető méret H3 (Szél. 282 x Mély. 235 cm)	9003414 83046 2	9003414 88046 7	9003414 84046 1
Oldaltető méret H4 (Szél. 282 x Mély. 275 cm)	9003414 83056 1	9003414 88056 6	9003414 84056 0
Oldaltető méret H5 (Szél. 282 x Mély. 315 cm)	9003414 83066 0	9003414 88066 5	9003414 84066 9
Oldalfal oldaltetőhöz méret H2	9003414 83038 7	9003414 88038 2	9003414 84038 6
Oldalfal oldaltetőhöz méret H3	9003414 83048 6	9003414 88048 1	9003414 84048 5
Oldalfal oldaltetőhöz méret H4	9003414 83058 5	9003414 88058 0	9003414 84058 4
Oldalfal oldaltetőhöz méret H5	9003414 83068 4	9003414 88068 9	9003414 84068 3
Hátfal az oldaltetőhöz illik a H2 - H5 mérethez	9003414 83098 1	9003414 88098 6	9003414 84098 0



Méret	Külső méret Szél. x Mély. x Mag.(cm)	Belső méret Szél. x Mély. x Mag. (cm)	Alapzat méret Szél. x Mély. (cm)	Súly (kg)	EAN-kód ezüst-metál	EAN-kód kvarcszürke-metál	EAN-kód sötétszürke-metál
Panorama® SZABVÁNY AJTÓVAL (Ajtónyílás: 76 x 182 cm (Szél. x Mag.))							
P1	273 x 158 x 227**	252 x 132 x 220**	257 x 137	183	9003414 13020 3	9003414 18020 8	9003414 14020 2
P2	273 x 198 x 227**	252 x 172 x 220**	257 x 177	202	9003414 13030 2	9003414 18030 7	9003414 14030 1
P3	273 x 238 x 227**	252 x 212 x 220**	257 x 217	221	9003414 13040 1	9003414 18040 6	9003414 14040 0
P4	273 x 278 x 227**	252 x 252 x 220**	257 x 257	240	9003414 13050 0	9003414 18050 5	9003414 14050 9
P5	273 x 318 x 227**	252 x 292 x 220**	257 x 297	259	9003414 13060 9	9003414 18060 4	9003414 14060 8
Panorama® DUPLA AJTÓVAL (Ajtónyílás: 155 x 182 cm (Szél. x Mag.))							
P1	273 x 158 x 227**	252 x 132 x 220**	257 x 137	193	9003414 13029 6	9003414 18029 1	9003414 14029 5
P2	273 x 198 x 227**	252 x 172 x 220**	257 x 177	212	9003414 13039 5	9003414 18039 0	9003414 14039 4
P3	273 x 238 x 227**	252 x 212 x 220**	257 x 217	231	9003414 13049 4	9003414 18049 9	9003414 14049 3
P4	273 x 278 x 227**	252 x 252 x 220**	257 x 257	250	9003414 13059 3	9003414 18059 8	9003414 14059 2
P5	273 x 318 x 227**	252 x 292 x 220**	257 x 297	269	9003414 13069 2	9003414 18069 7	9003414 14069 1

Méret	Alumíniumpadlókeret	Alumíniumpadlólemez	Talajcsavar - alap
P1	9003414 41022 0	9003414 48022 3	9003414 43452 3
P2	9003414 41041 1	9003414 48041 4	9003414 43458 5
P3	9003414 41042 8	9003414 48042 1	9003414 43463 9
P4	9003414 41051 0	9003414 48051 3	9003414 43468 4
P5	9003414 41062 6	9003414 48062 9	9003414 43473 8

MEGJEGYZÉS: Útvefűrőt bármely jól felszerelt szaküzletből lehet kölcsönözni, a szükséges fűrófej pedig a Biohортnál is beszerezhető.

Fűrófej Ø 40 x 600 mm Ø 18 mm-es SDS-Max fűrószárhoz

9003414 **43410** 3

MEGJEGYZÉS: Egy pótajtóval kombinálva további csomag szükséges a talajcsavar - alaphoz

Talajcsavar - Alaphoz, Méret

9003414 **43405** 9

Opcionális tartozékok az adott színekben	EAN-kód ezüst-metál	EAN-kód kvarcszürke-metál	EAN-kód sötétszürke-metál
Pótajtó nemesacél kilincsgarnitúrával	9003414 83002 8	9003414 88002 3	9003414 84002 7
Esőcsatorna-szett	9003414 44024 1	9003414 44084 5	9003414 44064 7
Szerszámartó ajtóhoz 2 db-os csomag	9003414 47031 6	9003414 47081 1	9003414 47051 4
FloraBoard	9003414 47030 9	9003414 47080 4	9003414 47050 7



Méret	Külső méret*** Szél. x Mély. x Mag. (cm)	Belső méret Szél. x Mély. (cm)	Alapzat méret Szél. x Mély. (cm)	Súly (kg)	EAN-kód ezüst-metál	EAN-kód kvarcszürke-metál	EAN-kód sötétszürke-metál
AvantGarde® SZABVÁNY AJTÓVAL (Ajtónyílás: 76 x 182 cm (Szél. x Mag.))							
A1	180 x 220 x 218**	172 x 172	177 x 177	136	9003414 15010 2	9003414 19010 8	9003414 17010 0
A2	180 x 260 x 218**	172 x 212	177 x 217	146	9003414 15020 1	9003414 19020 7	9003414 17020 9
A3	180 x 300 x 218**	172 x 252	177 x 257	171	9003414 15030 0	9003414 19030 6	9003414 17030 8
A4	180 x 380 x 222**	172 x 332	177 x 337	187	9003414 15040 9	9003414 19040 5	9003414 17040 7
A5	260 x 220 x 218**	252 x 172	257 x 177	165	9003414 15050 8	9003414 19050 4	9003414 17050 6
A6	260 x 260 x 218**	252 x 212	257 x 217	197	9003414 15060 7	9003414 19060 3	9003414 17060 5
A7	260 x 300 x 218**	252 x 252	257 x 257	203	9003414 15070 6	9003414 19070 2	9003414 17070 4
A8	260 x 380 x 222**	252 x 332	257 x 337	242	9003414 15080 5	9003414 19080 1	9003414 17080 3
AvantGarde® DUPLA AJTÓVAL (Ajtónyílás: A1 - A4 139 x 182 cm (Szél. x Mag.), A5 - A8 155 x 182 cm (Szél. x Mag.))							
A1	180 x 220 x 218**	172 x 172	177 x 177	146	9003414 15019 5	9003414 19019 1	9003414 17019 3
A2	180 x 260 x 218**	172 x 212	177 x 217	156	9003414 15029 4	9003414 19029 0	9003414 17029 2
A3	180 x 300 x 218**	172 x 252	177 x 257	181	9003414 15039 3	9003414 19039 9	9003414 17039 1
A4	180 x 380 x 222**	172 x 332	177 x 337	197	9003414 15049 2	9003414 19049 8	9003414 17049 0
A5	260 x 220 x 218**	252 x 172	257 x 177	175	9003414 15059 1	9003414 19059 7	9003414 17059 9
A6	260 x 260 x 218**	252 x 212	257 x 217	207	9003414 15069 0	9003414 19069 6	9003414 17069 8
A7	260 x 300 x 218**	252 x 252	257 x 257	213	9003414 15079 9	9003414 19079 5	9003414 17079 7
A8	260 x 380 x 222**	252 x 332	257 x 337	252	9003414 15089 8	9003414 19089 4	9003414 17089 6

Méret	Alumíniumpadlókeret	Alumíniumpadlólemez	Talajcsavar - alap
A1	9003414 41031 2	9003414 48031 5	9003414 43446 2
A2	9003414 41071 8	9003414 48071 1	9003414 43488 2
A3	9003414 41041 1	9003414 48041 4	9003414 43458 5
A4	9003414 41081 7	9003414 48081 0	9003414 43476 9
A5	9003414 41041 1	9003414 48041 4	9003414 43458 5
A6	9003414 41042 8	9003414 48042 1	9003414 43463 9
A7	9003414 41051 0	9003414 48051 3	9003414 43468 4
A8	9003414 41061 9	9003414 48061 2	9003414 43478 3

MEGJEGYZÉS: Útvefűrőt bármely jól felszerelt szaküzletből lehet kölcsönözni, a szükséges fűrófej pedig a Biohортnál is beszerezhető.

Fűrófej Ø 40 x 600 mm Ø 18 mm-es SDS-Max fűrószárhoz

9003414 43410 3

MEGJEGYZÉS: Egy pótajtóval kombinálva további csomag szükséges a talajcsavar - alaphoz

Talajcsavar - Alaphoz, Méret 9003414 43405 9

Opcionális tartozékok az adott színekben	EAN-kód ezüst-metál	EAN-kód kvarcszürke-metál	EAN-kód sötétszürke-metál
Pótajtó nemesacél kilincsgarnitúrával	9003414 83002 8	9003414 88002 3	9003414 84002 7
Esőcsatorna-szett	9003414 44022 7	9003414 44082 1	9003414 44062 3
Szerszámtartó ajtóhoz 2 db-os csomag	9003414 47031 6	9003414 47081 1	9003414 47051 4
FloraBoard	9003414 47030 9	9003414 47080 4	9003414 47050 7

Belső kialakítás:

illik a következőhöz:	Opcionális tartozékok tűzihorganyzott acéllemezről	EAN-kód
	Polc 24,5 x 72 cm 2 Polc	9003414 45010 3
	24,5 x 72 cm 4 Polc	9003414 45020 2
	43,5 x 72 cm 2 Polc	9003414 45030 1
	Polcállvány 185 cm 2 db-os csomag	9003414 46021 8
	Szerszámtartó 4 db-os csomag	9003414 47020 0
	Összecsukható asztal	9003414 40011 5
	Elektromos szerelőpanel	9003414 46031 7
	LED - világítás 44 x 4 x 1,5 cm (Hossz. x Szél. x Mag.)	9003414 46041 6
	Kerékpártartó „bikeMax” 1 db-os csomag	9003414 49011 6
	2 db-os csomag	9003414 49021 5
	Kerékpárállvány „bikeHolder” 3 kerékpárnak	9003414 49012 3
	Padlóküszöb-rámpa (csak dupla ajtóhoz és Alu-padlókeret használható)	9003414 41000 8
	Kampó-szett (egy- egy kombi-, nyél-és lapáttartó kampó)	9003414 47070 5
	Beakasztható zsák falisínnel	9003414 47071 2



Kapható két színben és 9 méretben

Az összes variációs lehetőséget, tartozékot és technikai részleteket megtalálja az extra prospektusban vagy a www.biohort.com/casanova oldalon.





Europa

Méret	Külső méret*** Szél. x Mély. x Mag. (cm)	Belső méret Szél. x Mély. x Mag.(cm)	Alapzat méret Szél. x Mély. (cm)	Súly (kg)	EAN-kód ezüst- metál	EAN-kód kvarcszürke- metál	EAN-kód sötétszürke- metál	EAN-kód sötétzöld
1	172 x 84 x 196**	150 x 78 x 188**	155 x 83	81	9003414 29010 5	9003414 22010 2	9003414 24010 0	9003414 23010 1
2	172 x 156 x 196**	150 x 150 x 188**	155 x 155	106	9003414 29020 4	9003414 22020 1	9003414 24020 9	9003414 23020 0
3	244 x 156 x 203**	222 x 150 x 195**	227 x 155	129	9003414 29030 3	9003414 22030 0	9003414 24030 8	9003414 23030 9
4	244 x 228 x 203**	222 x 222 x 195**	227 x 227	155	9003414 29040 2	9003414 22040 9	9003414 24040 7	9003414 23040 8
5	316 x 228 x 209**	294 x 222 x 202**	299 x 227	187	9003414 29050 1	9003414 22050 8	9003414 24050 6	9003414 23050 7
6	244 x 300 x 203**	222 x 294 x 195**	227 x 299	180	9003414 29060 0	9003414 22060 7	9003414 24060 5	9003414 23060 6
7	316 x 300 x 209**	294 x 294 x 202**	299 x 299	220	9003414 29070 9	9003414 22070 6	9003414 24070 4	9003414 23070 5
2A	244 x 84 x 203**	222 x 78 x 195**	227 x 83	103	9003414 29080 8	9003414 22080 5	9003414 24080 3	9003414 23080 4
4A	316 x 156 x 209**	294 x 150 x 202**	299 x 155	151	9003414 29090 7	9003414 22090 4	9003414 24090 2	9003414 23090 3

Méret	EAN-kód Alu-padlókeret	EAN-kód Alumínium padlólemez	EAN-kód Talajcsavar - alap
1	9003414 41010 7	9003414 48010 0	9003414 43401 1
2	9003414 41020 6	9003414 48020 9	9003414 43406 6
3	9003414 41030 5	9003414 48030 8	9003414 43412 7
4	9003414 41040 4	9003414 48040 7	9003414 43418 9
5	9003414 41050 3	9003414 48050 6	9003414 43423 3
6	9003414 41050 3	9003414 48050 6	9003414 43423 3
7	9003414 41070 1	9003414 48070 4	9003414 43430 1
2A	9003414 41080 0	9003414 48080 3	9003414 43436 3
4A	9003414 41090 9	9003414 48090 2	9003414 43442 4

MEGJEGYZÉS: Útfűtőrt bármely jól felszerelt szaküzletből lehet kölcsönözni, a szükséges fűrófej pedig a Biohортnál is beszerezhető.

Fűrófej Ø 40 x 600 mm Ø 18 mm-es SDS-Max fűrószárhoz

9003414 43410 3

Opcionális tartozékok az adott színekben	EAN-kód ezüst-metál	EAN-kód kvarcszürke-metál	EAN-kód sötétszürke-metál	EAN-kód sötétzöld
Ablak-elem	9003414 43060 0	9003414 43080 8	9003414 43050 1	9003414 43040 2
Esőcsatorna-szett rögzítőanyagokkal együtt	9003414 44070 8	9003414 44080 7	9003414 44050 0	9003414 44040 1
Oldaltető a következő méretekhez 2/3/4A (Szél. 150 x Mély. 156 cm)	9003414 42019 9	9003414 42012 0	9003414 42014 4	9003414 42040 3
4/5 (Szél. 150 x Mély. 228 cm)	9003414 42029 8	9003414 42022 9	9003414 42024 3	9003414 42050 2
6/7 (Szél. 150 x Mély. 300 cm)	9003414 42039 7	9003414 42032 8	9003414 42034 2	9003414 42060 1

Opcionális tartozékok tüzhorganyzott acéllemezről	EAN-kód
Kerékpártartó „bikeMax” 1 db-os csomag	9003414 49010 9
2 db-os csomag	9003414 49020 8
Kerékpárállvány „bikeHold” 3 kerékpárnak	9003414 49012 3
Padlóközöb-rámpa (csak Alu-padlókeret használható)	9003414 41000 8



Szerszámtároló

Méret	Külső méret Szél. x Mély. x Mag. (cm)	Belső méret Szél. x Mély. x Mag. (cm)	Alapzat méret Szél. x Mély. (cm)	Súly (kg)	EAN-kód ezüst-metál	EAN-kód kvarcszürke- metál	EAN-kód sötétszürke- metál	EAN-kód sötétzöld
90	93 x 83 x 182,5	88 x 78 x 177	93 x 83	52	9003414 34030 5	9003414 30030 9	9003414 31030 8	9003414 33030 6
150	155 x 83 x 182,5	150 x 78 x 177	155 x 83	88	9003414 34010 7	9003414 30010 1	9003414 31010 0	9003414 33010 8
230	227 x 83 x 182,5	222 x 78 x 177	227 x 83	110	9003414 34080 0	9003414 30080 4	9003414 31080 3	9003414 33080 1

Méret	EAN-kód Alu-padlókeret	EAN-kód Alumínium padlólemez	EAN-kód Talajcsavar - alap
90	9003414 41011 4	9003414 48011 7	9003414 43482 0
150	9003414 41010 7	9003414 48010 0	9003414 43401 1
230	9003414 41080 0	9003414 48080 3	9003414 43436 3

MEGJEGYZÉS: Útfűtőrt bármely jól felszerelt szaküzletből lehet kölcsönözni, a szükséges fűrófej pedig a Biohортnál is beszerezhető.

Fűrófej Ø 40 x 600 mm Ø 18 mm-es SDS-Max fűrószárhoz

9003414 43410 3

Belső kialakítás:

illik a következőhöz:



Europa



Szerszámtároló

Opcionális tartozékok tüzhorganyzott acéllemezről	EAN-kód
Polc 24,5 x 72 cm:	2 Polc 9003414 45010 3
24,5 x 72 cm:	4 Polc 9003414 45020 2
43,5 x 72 cm:	2 Polc 9003414 45030 1
Polcállvány 173 cm	2 db-os csomag 9003414 46020 1
Szerszámtartó	4 db-os csomag 9003414 47020 0
Összecsukható asztal	9003414 40011 5
Kampó-szett (az alábbiakból tevődik össze: kombi-, nyél-és lapáttartó kampó valamint egy falisín a rögzítéshez)	9003414 47070 5
Beakasztható zsák falisínnel	9003414 47071 2
Elektromos szerelőpanel	9003414 46030 0
LED - világítás 44 x 4 x 1,5 cm (Hossz. x Szél. x Mag.)	9003414 46041 6



WoodStock®

Méret	Külső méret Szél. x Mély. x Mag.(cm)	Belső méret Szél. x Mély. (cm)	Alapzat méret Szél. x Mély. (cm)	Térfogat (m ³)	Hely méter	Súly (kg)	EAN-kód ezüst-metál	EAN-kód kvarcszürke-metál	EAN-kód sötétszürke-metál
150	157 x 102 x 199**	142 x 70	155 x 83	2,1	1,8	40	9003414 35010 6	9003414 38010 3	9003414 37010 4
230	229 x 102 x 199**	214 x 70	227 x 83	3,1	2,7	47	9003414 35020 5	9003414 38020 2	9003414 37020 3

Opcionális tartozékok		Méretekhez	EAN-kód	
Alumínium padlólemez		150	9003414 48010 0	
Alumínium padlólemez		230	9003414 48080 3	
Opcionális tartozékok méretekhez 150		EAN-kód ezüst-metál	EAN-kód kvarcszürke-metál	EAN-kód sötétszürke-metál
Hátsófal		9003414 35012 0	9003414 38012 7	9003414 37012 8
Ajtó csomag		9003414 35001 4	9003414 38001 1	9003414 37001 2
Opcionális tartozékok méretekhez 230		EAN-kód ezüst-metál	EAN-kód kvarcszürke-metál	EAN-kód sötétszürke-metál
Hátsófal		9003414 35022 9	9003414 38022 6	9003414 37022 7
Ajtócsomag, takaróelemmel együtt és két elülsőfaelem		9003414 35002 1	9003414 38002 8	9003414 37002 9



MiniGarázs

Külső méret Szél. x Mély. x Mag.(cm)	Belső méret Szél. x Mély. x Mag.(cm)	Alapzat méret Szél. x Mély. (cm)	Súly (kg)	EAN-kód ezüst-metál	EAN-kód sötétszürke-metál
122 x 203 x 145	117 x 195 x 137	122 x 203	72	9003414 55030 8	9003414 56030 7

Opcionális tartozékok		Méret (cm)	EAN-kód
Alumínium padlókeret		Szél. 117 x Mély. 198 x Mag. 4	9003414 41033 6
Alumínium padlólemez		Szél. 109 x Mély. 190	9003414 48033 9
Talajcsavar - alap		Szél. 117 x Mély. 198	9003414 43490 5
Polcrendszer, kihúzható		Polcként Szél. 43 x Mély. 150 x Mag. 5 cm	9003414 45011 0
Kerékpártartó sín, kihúzható		1 db-os csomag	9003414 49013 0
Elektromos szerelőpanel		Szél. 16 x Mély. 4 x Mag. 20 cm.	9003414 46033 1
LED-világítás			9003414 46041 6



StoreMax®

Méret	Külső méret Szél. x Mély. x Mag.(cm)	Belső méret Szél. x Mély. (cm)	Térfogat (l)	Súly (kg)	EAN-kód ezüst-metál	EAN-kód kvarcszürke-metál	EAN-kód sötétszürke-metál
120	117 x 73 x 109	114 x 62	740	41	9003414 72060 2	9003414 70060 4	9003414 73060 1
160	163 x 78 x 120	160 x 67	1200	60	9003414 72010 7	9003414 70010 9	9003414 73010 6
190	190 x 97 x 136	188 x 86	2080	76	9003414 72020 6	9003414 70020 8	9003414 73020 5

Opcionális tartozékok		Méretekhez	Méret (cm)	EAN-kód
Sarokpolc-szett (háromszögű)		120/160	Oldal hosszúság = 54	9003414 74010 5
Közbenő polcok, 4 db polctámasztékkal együtt		160	Szél. 160 (2 x 80) x Mély. 59,5	9003414 75010 4
Közbenő polcok, 8 db polctámasztékkal együtt		190	Szél. 187 (2 x 93,5) x Mély. 74,5	9003414 75020 3
Polc-szett 2 db polcálvánnyal		190	Szél. 72 x Mély. 24,5	9003414 74020 4
Kerékpárállvány-szett „bikeHolder”		190		9003414 74030 3



HighBoard

Méret	Külső méret Szél. x Mély. x Mag.(cm)	Belső méret Szél. x Mély. x Mag.(cm)	Súly (kg)	Térfogat (l)	EAN-kód ezüst-metál	EAN-kód kvarcszürke-metál	EAN-kód sötétszürke-metál
160	160 x 70 x 118	156 x 62 x 113	67	1150	9003414 72015 2	9003414 70015 4	9003414 73015 1
200	200 x 84 x 127	195 x 76 x 120	95	1970	9003414 72025 1	9003414 70025 3	9003414 73025 0

Opcionális tartozékok az adott színekben		EAN-kód ezüst-metál	EAN-kód kvarcszürke-metál	EAN-kód sötétszürke-metál
Ajtóhoz való eszköztartó 2 db-os csomag		9003414 47031 6	9003414 47081 1	9003414 47051 4
Opcionális tartozékok		Méretekhez	Méret (cm)	EAN-kód
Tetőháló		minden mérethez	Szél. 67 x Mag. 25	9003414 67010 5
Közbenő polcok, 4-részes		160	padlóként Szél. 78 x Mély. 30	9003414 75015 9
Közbenő polcok, 2-részes		200	padlóként Szél. 97 x Mély. 74	9003414 75025 8
Beakasztható zsák, B típus		160	Szél. 54,5 x Mély. 50 x Mag. 20	9003414 67071 6
Beakasztható zsák, C típus		200	Szél. 68,5 x Mély. 67 x Mag. 20	9003414 67072 3
Kerékpárállvány „bikeHolder”		200		9003414 49012 3
Elektromos szerelőpanel		200	Szél. 58 x Mély. 2 x Mag. 23	9003414 46032 4

Terasz szekrény
Romeo®

Méret	Külső méret Szél. x Mély. x Mag.(cm)	Térfogat (m ³)	Súly (kg)	EAN-kód ezüst-metál	EAN-kód kvarcszürke-metál	EAN-kód sötétszürke-metál
M	132 x 57 x 140	0,8	52	9003414 55070 4	9003414 58070 1	9003414 56070 3
L	132 x 87 x 140	1,3	66	9003414 55080 3	9003414 58080 0	9003414 56080 2

Opcionális tartozékok		Méret (cm)	EAN-kód
Polc		61 x 43	9003414 75055 5



LoungeBox®

Méret	Külső méret (tető) Szél. x Mély. x Mag.(cm)	Belső oldal Szél. x Mély. x Mag.(cm)	Súly (kg)	Térfogat (l)	EAN-kód ezüst-metál	EAN-kód kvarciszür- ke-metál	EAN-kód sötétiszür- ke-metál
160	160 x 70 x 83,5	159 x 66 x 77	43	850	9003414 64065 8	9003414 68065 4	9003414 65065 7
200	200 x 84 x 88,5	199 x 80 x 81	58	1400	9003414 64075 7	9003414 68075 3	9003414 65075 6

Tartozékok	Méretekhez	Méret (cm)	EAN-kód
Tetőháló	minden mérethez	Szél. 67 x Mag. 25	9003414 67010 5
Beakasztható zsák, B típus	160	Szél. 54,5 x Mély. 50 x Mag. 20	9003414 67071 6
Beakasztható zsák, C típus	200	Szél. 68,5 x Mély. 67 x Mag. 20	9003414 67072 3



FreizeitBox

Méret	Külső méret (tető) Szél. x Mély. x Mag.(cm)	Belső méret Szél. x Mély. x Mag.(cm)	Súly (kg)	Térfogat (l)	EAN-kód fehér	EAN-kód ezüst-metál	EAN-kód kvarciszür- ke-metál	EAN-kód sötétiszür- ke-metál	EAN-kód bronz-metál
100	101 x 46 x 61	92 x 37,5 x 56	17	195	9003414 61010 1	9003414 64010 8	9003414 68010 4	9003414 65010 7	9003414 62010 0
130	134 x 62 x 71	125 x 53,5 x 66	26,5	460	9003414 61040 8	9003414 64040 5	9003414 68040 1	9003414 65040 4	9003414 62040 7
160 ^{HGH}	159 x 79 x 83	151 x 70,5 x 78	38,5	830	9003414 61060 6	9003414 64060 3	9003414 68060 9	9003414 65060 2	9003414 62060 5
180	181 x 79 x 71	172 x 70,5 x 66	41	800	9003414 61030 9	9003414 64030 6	9003414 68030 2	9003414 65030 5	9003414 62030 8

Tartozékok	Méret Szél x Mély. x Mag.(cm)	Méretekhez	EAN-kód
Tetőháló	Szél. 67 x Mag. 25	minden mérethez	9003414 67010 5
Beakasztható zsák, A típus	67 x 34 x 20	Méret 100, 160, 180	9003414 67070 9
Beakasztható zsák, B típus	54,5 x 50 x 20	Méret 130	9003414 67071 6
Beakasztható zsák, C típus	68,5 x 67 x 20	Méret 160, 180	9003414 67072 3
Csomag-box készlet		minden mérethez	9003414 67020 4



CsoomagBox

Méret	Külső méret (tető) Szél. x Mély. x Mag.(cm)	Belső méret Szél. x Mély. x Mag.(cm)	Súly (kg)	Térfogat (l)	EAN-kód fehér	EAN-kód ezüst-metál	EAN-kód kvarciszür- ke-metál	EAN-kód sötétiszür- ke-metál	EAN-kód bronz-metál
100	101 x 46 x 61	92 x 37,5 x 56	17	195	9003414 61910 4	9003414 64910 1	9003414 68910 7	9003414 65910 0	9003414 62910 3



Magasággy

Méret	Külső méret Szél. x Mély. x Mag. (cm)	Belső méret Szél. x Mély. x Mag.(cm)	Súly (kg)	Térfogat (l)	Földszükséglet (m³)	EAN-kód kvarciszürke-metál	EAN-kód sötétiszürke-metál
1x0,5	102 x 53 x 77	95 x 46 x 74	29,5	340	0,3	9003414 68012 8	9003414 65012 1
1x1	102 x 102 x 77	95 x 95 x 74	37,5	725	0,7	9003414 68005 0	9003414 65005 3
2x0,5	201 x 53 x 77	194 x 46 x 74	44	685	0,68	9003414 68022 7	9003414 65022 0
2x1	201 x 102 x 77	194 x 95 x 74	52	1450	1,45	9003414 68015 9	9003414 65015 2
2x2	201 x 201 x 77	194 x 194 x 74	66,5	2900	2,9	9003414 68035 7	9003414 65035 0
L	201 x 201 x 77	194 x 194 x 74	71	2175	2,2	9003414 68025 8	9003414 65025 1

Tartozékok	Méretekhez	EAN-kód kvarciszürke-metál	EAN-kód sötétiszürke-metál
Csiga elleni védelem	1x0,5	9003414 68011 1	9003414 65011 4
	1x1	9003414 68004 3	9003414 65004 6
	2x0,5	9003414 68021 0	9003414 65021 3
	2x1	9003414 68014 2	9003414 65014 5
	2x2	9003414 68034 0	9003414 65034 3
Melegágy - feltét	2x1	9003414 68013 5	9003414 65013 8
Közbenső polcok	1x0,5	-	9003414 65042 8
	1x1	-	9003414 65046 6
	2x0,5	-	9003414 65043 5
	2x1	-	9003414 65047 3



Virágágyás
Belvedere®

Méret	Külső méret Szél. x Mély. x Mag.(cm)	Belső méret Szél. x Mély. x Mag.(cm)	Súly (kg)	Térfogat (l)	Földszükséglet (m³)	EAN-kód kvarciszürke-metál	EAN-kód sötétiszürke-metál
S	102 x 53 x 77	95 x 46 x 74	32	340	0,3	9003414 68912 1	9003414 65912 4
M	201 x 53 x 77	194 x 46 x 74	49	685	0,68	9003414 68922 0	9003414 65922 3



Komposztáló
MonAmi®

Külső méret Szél. x Mély. x Mag.(cm)	Belső méret Szél. x Mély. x Mag.(cm)	Súly (kg)	Térfogat (l)	EAN-kód sötétiszürke-metál
102 x 102 x 86	95 x 95 x 74	51,5	725	9003414 65026 8



Robotgarázs
Charly®

Méret	Külső méret Szél. x Mély. x Mag.(cm)	Súly (kg)	EAN-kód
1	58 x 70 x 49	13	9003414 68081 4
2	78 x 90 x 49	15	9003414 68082 1



FÉM- ideális kültérre

FA

- ➖ A fa festése időigényes! Időt, pénzt és fáradságot igényel.
- ➖ Nedves helyeken a fa évek múltán elkorhadhat.
- ➖ A fa „dolgozik”. Ami az ajtók szorulásához vagy egyéb repedésekhez vezethet.
- ➖ Lakozott és mázolt fa felületeket időközönként utókezelni kell. A kezeletlen fa gyorsan tönkremegy.
- ➖ A fa gyúlékony. Ebből az okból a fa- és műanyag termékek tilosak a kempingekben.

FÉM

- ➕ Soha nem kell festeni - Értékes szabadidejét használja az élet lényeges dolgaira.
- ➕ A tűzhorganyzásnak és az égetett lakkozásnak köszönhetően generációkon át kitart. 20 év garancia!
- ➕ A Biohort minőségi-acél még évtizedek múlva is formatartó és pontosan illeszkedik.
- ➕ Az égetett lakkozású acéllemez színe évek múltával is szép marad és könnyen tisztítható (még magasnyomású mosóval is).
- ➕ Tűzhorganyzott, poliamid égetett lakkozású acéllemez a Biohorttól „nem éghető” EN 13501-1 (Osztály „A1”).



MINŐSÉG & GARANCIA

KÜLSŐ OLDAL

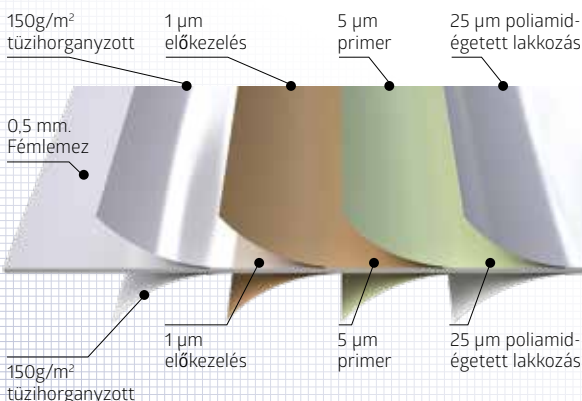

BELSŐ OLDAL

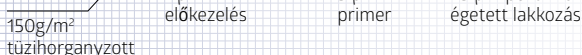

A legjobb minőség, ami életre szól és karbantartást nem igényel

Biohort a termékeihez kizárólag a legjobb anyagokat használja. A lakkozott részeknél ez egy **tűzhorganyzott acéllemez** egy kiegészítő **“poliamid égetett lakkozással”** Ebben a magas minőségű acéllemezben, melyet neves német és osztrák acélművek gyártanak, a német prémium autógyártó cégek is megbíznak. Ezért tiszta lelkiismerettel nyújt a Biohort cég **20 év rozsdásodás elleni garanciát** az olcsó kínálattal szemben. Ennek a feltétele az, hogy semmi agresszív anyag (pl. klór, só, stb.) nem tárolható benne, és semmilyen agresszív környezeti hatás, mint pl. tenger közelsége vagy sószórás ne érje. és a csavarok/anyák valamint a kilincsek rozsdamentes nemesacélból készülnek.

A legmagasabb stabilitás minden időjárási helyzetben

Összehasonlítva más gyártók olcsóbb kínálatával a Biohort szerszámtárolók dupla lemezzavastagságuk miatt magas stabilitást nyújtanak (hóterhelés 150 kg/m²). A Bécsi Műszaki Egyetem által hitelesített tudományos teszt során a szélcsatornában, a Biohort szerszámházak 150 km/h (szélterhelésnek minden nehézség nélkül ellenálltak. Ezt az optimálisan felépített profilok és nemesacélból készült csavarok használata is elősegíti.

Biohort Színek

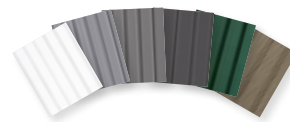

A felhasznált lakkszínek speciálisan a Biohort cégnek készültek, azért nem felelnek meg egyetlen RAL-számnak sem. Mivel sok Biohort viszonteladó termékmintával ill. eredeti színmintával rendelkezik, javasoljuk, hogy még vásárlás előtt tekintése meg ezeket. Ezenfelül a Biohort Shop-unkban termékazonos, ingyenes anyagmintát (lemez színmintát) kérhet!



Szerszámos házak

Számíthat a "minőségre"
és a "hosszú élettartamra"



Kerti tárolók

Kültéri boxok kertbe, teraszra
és egyéb másra



Kerékpár garázsok

Kerékpárok, roller & társai
elrejtve



Szemeteskuka tároló

Stílusos, praktikus
és karbantartásmentes



Tűzifa tároló

Tűzifatároló és
szerszámtároló egyben



Növénytárolók és kerti segítők

Kertdesign a
legjobb formában

Az Ön szakkereskedője:

Biohort GmbH

PürNSTein 43, 4120 Neufelden, ÖSTERREICH

Tel.: +43-7282-7788-0, Fax-DW: 190

E-Mail: office@biohort.at, www.biohort.com

Impressum:

Kiadó: Biohort GmbH

PürNSTein 43, 4120 Neufelden

Technikai változások, nyomdahiba és
színbeli eltérések joga fenntartva